

PILAT & PILAT

PRIJSLIJST 2023 Nederland

INCL. BTW

inhoud

- 1 PRODUCTINFORMATIE
- 7 TAFELS
- 33 SALONTAFELS & BIJZETTAFELS
- 45 BUREAUS
- 51 BANKEN
- 65 FAUTEUILS & STOELN
- 79 KASTEN, DRESSOIRS & WANDTAFELS
- 107 WOONACCESSOIRES

WWW.PILAT.NL

HET PRODUCTIEPROCES

EIGEN PRODUCTIE IN BOSNIË

Alle meubels en houten woonaccessoires van Pilat&Pilat worden geproduceerd bij Lockwood. De eigen fabriek in Bosnië en Herzegovina, waarin een kleine zestig vaklieden continue werkzaam zijn. Pilat&Pilat koopt voor de productie graag particulier hout aan, via kleine bedrijven. In het boomrijke Bosnië is de boomgaard van oudsher een duurzame oudedagsvoorziening. Gemiddeld heeft een familie zo'n twee hectare bosgrond met tientallen vruchtbomen, zoals bijvoorbeeld walnoot. Na het jarenlange plezier van het oogsten is de boom tenslotte rijp geworden voor de kap. Met de opbrengst van drie bomen kan het gezin, dat vaak uit drie generaties bestaat, aangenaam de winter door. De jongere generatie zorgt voor steeds nieuwe aanplant en voor het onderhoud van de boomgaard. Een persoonlijk keurmerk van zorg en toewijding wordt automatisch, van generatie tot generatie aan het groeiende hout meegegeven.

VAN FAMILIEBOOMGAARD TOT
'FAMYLJE' COLLECTIE. EEN DUURZAAM
EN VERANTWOORD PROCES.

DUURZAME SELECTIE VAN HET HOUT

In de massief houten meubelen van de Familyje Collection staan drie houtsoorten centraal; eiken, licht iepen en walnoot. Bij elk meubel blijft het unieke karakter van de boom bewaard. Geen twee exemplaren van hetzelfde type meubel zijn daardoor qua uitstraling exact hetzelfde, maar kunnen verschillen in bijvoorbeeld kleurnuance.

Voor de 'Familyje' Collectie zal een meubelmaker voor elk meubel een zo evenwichtig mogelijk beeld creëren door een juiste selectie van het meubelhout. Wanneer een klant speciale wensen heeft met betrekking tot de selectie van het meubelhout is het verstandig dit via een dealer kenbaar te maken. Het is veelal wenselijk dat nieuwe meubels qua uitstraling passen bij meubels die de klant al heeft. Kleur en structuur zijn zaken waarop gesorteerd kan worden. Hierbij zal een meubelmaker zijn best doen de gewenste selectie te maken. Mogelijk levert dit een meerprijs op. Zoals hierboven beschreven gaat de houtinkoop in Bosnië iets anders in zijn werk dan bij nederlandse meubelfabrieken, die hun hout betrekken via de houthandel. Hier kan naar wens een bepaalde kwaliteit ingekocht worden voor een prijs die daar bij hoort. Pilat&Pilat en Lockwood nemen verantwoordelijkheid voor het milieu door van een ingekochte boom zoveel mogelijk grote delen kwaliteitshout te gebruiken voor de productie van meubels. Kleinere delen die resteren na selectie en de productie van meubels worden gebruikt voor de productie van woonaccessoires. Wat dan resteert wordt gebruikt voor het verwarmen van de droogkamers en de meubelfabriek. Op deze wijze wordt op duurzame wijze gebruik gemaakt van het inheemse hout uit bosrijk Bosnië.

MAATWERK

De meubelen worden gedurende het hele productie proces continue gecontroleerd op kwaliteit. Elk meubel wordt op maat gemaakt in de houtsoort naar keuze. Voor maten die niet in de prijslijst staan kan een speciaal aanvraag gedaan worden. Naast afwijkende maten zijn alternatieve bladverlijmingen en details als een facetrand of een afronding van het tafelblad mogelijk.



AFWERKINGS MOGELIJKHEDEN VAN MASSIEF HOUT

DRIE HOUTSOORTEN CENTRAAL

In de massief houten meubelen van de Pilat&Pilat 'Famylje' Collectie staan drie houtsoorten centraal; eiken, walnoot en licht iepen. Bij elk meubel blijft het unieke karakter van de boom bewaard. Geen twee exemplaren van hetzelfde type meubel zijn daardoor qua uitstraling exact hetzelfde, maar kunnen verschillen in bijvoorbeeld kleurnuance. Het hout wordt gesorteerd en verwerkt door ervaren meubelmakers in de eigen fabriek in Bosnië. Onze meubelen worden gedurende het hele productieproces continue gecontroleerd op kwaliteit. Elk meubel wordt op maat gemaakt in de houtsoort naar keuze.

BEUKENHOUT

Vanaf januari 2023 bieden wij nu ook voor een geselecteerd aantal collectiemodellen de houtsoort beuken aan. Beukenhout heeft een gelijkmatige structuur met weinig tekening en kan in brede delen worden toegepast. Hierdoor krijgt een beukenhouten meubel een rustige, lichte uitstraling.

HOUTSTALENKISTJE

De massief houten meubels hebben diverse afwerkingsopties. Afhankelijk van de uitstraling en het onderhoud kan gekozen worden voor een afwerking die past bij de gebruiker. Zo kunnen de meubels worden afgewerkt met natuurlijke olie en/of zeep, wat het hout een aanbare, natuurlijke uitstraling geeft. Verder kan gekozen worden voor een lakafwerking, transparant of dekkend, eventueel in combinatie met een beits. Het stalenmateriaal geeft inzicht in de mogelijkheden van houtsoorten, behandelingen en afwerkingen.

MATERIAAL STALEN EN AFWERKINGEN

Een overzicht van de houtstalen en afwerkingen kunt u vinden op onze website www.pilat.nl. Onder in de footer klikt u op 'Stalen en afwerking' voor een overzicht van de houtstalen met de diverse afwerkingen en de basiskleuren die wij hanteren voor het coaten van staal. Dit geldt ook voor de standaard kleuren schapenleer en runderleer die wij aanbieden.



EIGENSCHAPPEN VAN MASSIEF HOUT

HOUT IS EEN NATUURLIJK MATERIAAL

Daardoor zijn mogelijke afwijkingen in kleur en structuur inherent aan het materiaal. Ondanks de behandeling kan de kleur van het hout veranderen door plaatsing in direct zonlicht of kunstlicht. Hout heeft een open structuur en is daardoor onderhevig aan de blootstelling van de luchtvochtigheid. Massief hout is erg gevoelig voor schommelingen in temperatuur en luchtvochtigheid. In de winter draait de verwarming op volle toeren. Het is dan wel aangenaam warm in huis, maar die verwarming droogt de lucht in je huis. Een té droog kamerklimaat is ongezond voor ons, onze huisdieren en planten maar ook voor een natuurproduct als hout is dit niet gunstig.

Bij een langdurige periode van vrieskou of bij afwisseling van regen en vrieskou kan de relatieve luchtvochtigheid erg laag zijn. Een gezonde relatieve luchtvochtigheid bedraagt 50 á 60%. Een natuurproduct als hout kan krimpen en uitzetten. Bij een constante relatieve luchtvochtigheid van rond de 50% wordt dit tot een minimum beperkt.

Zo voorkomt u scheurtjes in uw houten meubel.

Heeft u reeds scheurtjes ontdekt in uw houten meubel, onderhoud uw meubel dan extra en wacht de periode van vrieskou rustig af. Meestal verdwijnen de scheurtjes vanzelf wanneer de luchtvochtigheid weer op peil is.

EEN HOOGWAARDIG MATERIAAL

Hout moet met de nodige zorg behandeld worden. Scherpe, hete of vochtige voorwerpen kunnen het houtoppervlak beschadigen. Gemorste vloeistoffen dienen direct weggenomen te worden om vlekken te voorkomen. Het gebruik van 'agressieve' schoonmaakmiddelen en zeker schuurmiddelen wordt afgeraden. Veel vlekken kunnen worden voorkomen door het gebruik van onderzetters en door de inwerktijd van de vlek te verkorten door het tijdig weg te nemen. Met het juiste onderhoud aan geoliede en gezepte meubels voorkomt u dat vlekken in het hout kunnen trekken.

KLEINE REPARATIES ZELF UITVOEREN

Bij geoliede en gezepte meubelen zijn kleine beschadigingen goed te herstellen. Vaste en sterke vervuiling zoals sporen van regelmatig vastpakken of rubbersporen van schoenzolen op de tafelpoten kunnen met fijn (korrel 400) schuurpapier weggeschuurd worden. Daarbij moet voorzichtig in de lengte van de houtrichting geschuurd worden. Hierdoor wordt de olie- of zeeplaag die normaal de vervuiling tegenhoudt weggenomen. De oppervlaktebescherming moet na de behandeling weer opnieuw aangebracht worden. Een diepe kras of deuk kan door wegschuren of opzwellen (vochtige doek kort onder een warm strijkijzer op de beschadigde plek) hersteld worden. Zo is het herstellen van kleine beschadigingen van uw meubel ook zonder vakkennis probleemloos mogelijk.

ADVIEZEN IN HET KORT:

- Voorkom verkleuringen door uw meubel zo weinig mogelijk in permanent zonlicht te plaatsen.
- Plaats uw meubel niet te dicht bij een warmtebron of een airco-unit, om uitdroging te voorkomen.
- Schaf een hygrometer aan en houdt de relatieve luchtvochtigheid in uw woning tussen 50% - 60%
- Gebruik onderzetters of placemats om kringen te voorkomen.
- Pas op met poreuze vazen en bloempotten, deze kunnen onherstelbare kringen achter laten.

IN DE WINTER

Om scheurtjes in de winter door een te droog binnenklimaat te voorkomen, kunt u het volgende doen:

- Plaats een luchtbevochtiger.
- Zeep het meubel in de winter vaker, ook licht oliën mag vaker.
- Ventileer je huis voldoende.

ONDERHOUD MET OLIE



Het meubel normaal schoon houden met een licht vochtige doek.



Het onderhoud met olie wordt, afhankelijk van gebruik, halfjaarlijks of jaarlijks uitgevoerd.



Bij gebruik van wit gepigmenteerde onderhoudsolie het flesje voor gebruik goed schudden en eventueel roeren, zodat het witte pigment zich goed met de olie vermengt.



Een kleine hoeveelheid onderhoudsolie op een katoenen doek aanbrengen en in het hout masseren.



Na een droogtijd van 20 minuten het meubel droog wrijven met een schone katoenen doek in de richting van de houtnerf. Deze behandeling na ca. 40 minuten herhalen.



Het meubel mag pas na 4 uren weer normaal gebruikt worden. Na de behandeling met onderhoudsolie mag het hout op de behandelde plekken 24 uur niet met water in aanraking komen in verband met het uitharden van de olie. Gebruik in deze periode onderzetters.

Waarschuwing:

vergeet niet om de katoenen doek waarmee de onderhoudsolie is ingewreven na gebruik goed uit te spoelen met water en buiten te laten drogen, of nat gemaakt met water in een plastic zak op te bergen en weg te gooien. Dit in verband met zelfontbrandingsgevaar.

Onderhoudsmiddelen voor geoliede meubels zijn te bestellen bij uw dealer of via www.pilat.nl/onderhoud

- | | | |
|--------------------------------|--------|--------|
| • flesje olie naturel | 250 ml | € 10,- |
| • flesje olie witgepigmenteerd | 250 ml | € 10,- |
| • flesje olie bruin | 250 ml | € 10,- |
| • flesje olie zwart | 250 ml | € 10,- |

De natuurlijke oliën die worden toegepast op Pilat&Pilat meubelen versterken de structuur en kleur van het hout en zorgen voor een sterk en slijtvast oppervlak. De speciale samenstelling van de oliën zorgt er voor dat het hout blijft "ademen". Het hout is daarom veerkrachtig en duurzaam en behoudt zijn natuurlijke eigenschappen.

Door het gebruik van het meubel kan de olielaag schraal worden. U kunt uw meubel dan 'opfrissen' met de bijgeleverde onderhoudsolie (naturel of witgepigmenteerd). Deze onderhoudsolie herstelt de oorspronkelijke olielaag en geeft een zijdeachtig, soepel, vuil- en waterafstotend laagje.

Inhoud van onderhoudskistje:

- flesje 250 ml onderhoudsolie (wit, naturel of bruin)
- doek
- plastic zakje
- schuurpapier
- onderhoudsadvisboekje

BELANGRIJK:

Pilat&Pilat meubelen die met olie afgewerkt zijn hebben een uithardingsperiode nodig van 8 tot 10 weken. Gedurende deze periode vormt zich een beschermend laagje over het hout.

Wij adviseren u in deze periode het meubel niet intensief te gebruiken:

- **De eerste 8 tot 10 weken uw meubel NIET met onderhoudsolie behandelen.**
- **Bescherm uw geoliede meubel tegen vocht door het gebruik van onderzetters.**

ONDERHOUD MET ZEEP



Normaal onderhoud

Doe in een eigen kan of fles 1 deel zeep en voeg hier 10 delen water aan toe. Breng het mengsel aan op een schone, vochtige microvezeldoek en wrijf het meubel in de richting van de houtnerf in. Laat 2 minuten intrekken en neem het meubel vervolgens af met een licht vochtige doek.

Het zepen dient u te herhalen, afhankelijk van gebruik en mate van verontreiniging van het meubel:

- **eet- en salontafels:** 1 x per 1 tot 3 weken (neem ook regelmatig de poten mee om kleurverschil te voorkomen)
- **dressoirs en kasten:** 1 x per 1 tot 3 maanden

Vóór gebruik van een zeepmengsel van wit gepigmenteerde zeep het mengsel goed schudden of roeren, zodat het witte pigment zich goed met de zeep vermengt.

Het is aan te raden dit mengsel te bewaren in een afsluitbare fles of plantenspuit, zodat het altijd klaar staat voor gebruik.

Breng het mengsel aan met een doek (vaatdoek of microvezeldoek) en zeep het hele meubel in, in de richting van de houtnerf. Laat dit ca. 2 minuten inwerken.

Daarna het meubel met een schone, vochtige doek afnemen waardoor overtollig zeep en vuil in de toplaag van het hout worden verwijderd. Het water zal zeer snel verdampen en een nieuwe zeeplaag in het hout blijft over.

Het kan voorkomen, met name bij eiken, dat de houtvezels na de eerste keren zepen wat gaan opstaan. Het meubel voelt dan iets ruwer aan. In het onderhoudskistje vindt u een stuk schuurpapier 400. Schuur dan zacht, in de lengte van de houtnerf, het oppervlakte weer glad.

Onderhoudsmiddelen voor gezepte meubels zijn te bestellen bij uw dealer of via www.pilat.nl/onderhoud

- flesje zeep naturel 250 ml € 10,-
- flesje zeep witgepigmenteerd 250 ml € 10,-

VOOR HARDNEKKIGE VLEKKEN

- Super ontvlekker 250 ml € 18,95
- Vlekkenspray (eiken) 250 ml € 19,95

Zeep als onderhoudsmiddel voor houten meubels werkt op twee manieren. In de eerste plaats werkt zeep preventief. Na elke zeepbehandeling volgt een verzadiging van het oppervlak door de cocos- en sojavelten waardoor vuil en vocht minder kans hebben om in het hout door te dringen. In de tweede plaats werkt de zeep ook reinigend door het vuil in de bovenste laag van het hout te verwijderen. Wanneer een gezept meubel aan u wordt geleverd is het voorbehandeld met een extra bescherm laag en vervolgens een aantal keren gezept. Het wordt aanbevolen het meubel met regelmaat te onderhouden met zeep.

De zeep (witgepigmenteerd of naturel) is vervaardigd uit plantaardige grondstoffen zonder gebruik van kleur- en geurstoffen, conserveringsmiddelen of andere kunstmatige toevoegingen.

De zeep is uiterst geconcentreerd en dient te worden verdund met water (1 deel zeep op 10 delen water), alvorens op het hout aangebracht te worden. Hoe vaker u het zeep, des te witter/bleker zal het hout worden c.q. blijven en hoe beter het hout beschermd wordt.

Onderhoud bij vuil en vlekken

Vuil en vlekken kunt u verwijderen door de zeep verdund op de ruwe zijde van een schuursponsje aan te brengen. Breng de zeepverdunding met lichte druk aan in de richting van de houtnerf. Vervolgens de plek afnemen met een schone, vochtige doek. Bij hardnekkige vlekken dit herhalen. Tussen de behandelingen dient het meubel te drogen. Aansluitend het meubel volgens normale gebruiksaanwijzing zepen.

Moelijke vlekken, zoals vettigheid en rode wijn kunt u verwijderen door een kleine hoeveelheid verdunde zeep op de vlek te leggen en dit af te dekken met een vochtige doek waarna u de zeep ongeveer 10-12 uur laat inwerken. Daarna het vlak opnieuw inzeppen.

Inhoud van onderhoudskistje:

- flesje 250 ml onderhoudszeep (wit of naturel)
- schuursponsje
- schuurpapier
- onderhoudsadviesboekje

ONDERHOUD VAN GELAKTE OPPERVLAKKEN

Naast de behandeling met olie en zeep biedt Pilat&Pilat een lakafwerking aan. Een transparante lak kan gecombineerd worden met een beits. Verder kan eikenhout in een kleurlak gespoten worden, waarbij de structuur van het hout nog zichtbaar blijft. Naast de standaardkleurlakken is een lakafwerking in vrijwel elke RAL of Sikkenskleur mogelijk.

Een lak sluit het hout zodanig af dat luchtvochtigheidsverschillen minder invloed hebben op de werking van het hout. Lakken is praktisch: het meubel is eenvoudig met een stofdoek of licht vochtige doek (niet te nat) af te nemen. Gebruik bij de behandeling van vlekken géén schuurmiddelen, alleen een mild sopje.

Belangrijk: bij morsen van vloeistoffen, niet laten liggen maar zo snel mogelijk, binnen 10 à 15 minuten verwijderen.

Gebruik onderzitters en zet geen gloeiend hete voorwerpen op het meubel, dit geeft vlekken die niet te verwijderen zijn. Pas op met poreuze vazen en bloempotten, deze kunnen onherstelbare kringen achter laten. Onder glazen met koele dranken kan onder de bodem condens vormen. Daarom is het goed onderzitters te gebruiken.

Een gelakt meubel voelt anders aan dan een meubel met olie- of zeepafwerking. Door de lak verdwijnt het contact met het hout voor de gebruiker. Een eventuele beschadiging is lastiger op te lossen. Waar bij een zeep- of olieafwerking een meubel bijgewerkt kan worden zonder zichtbare sporen, zal een gelakt meubel veelal geheel geschuurd en opnieuw gespoten moeten worden.

TAFELS

prijslijst 2023 in euro incl. 21% btw

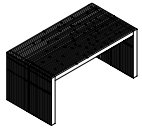

BAS
pag. 8

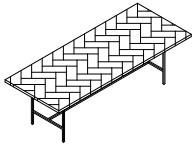

BRUGT
pag. 9



DIRK-JISK
RECHTHOEKIG/
VIERKANT
pag. 10



DIRK-JISK
OVAAL/ROND
pag. 11

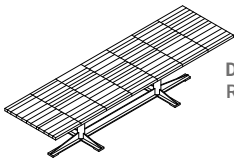

DIRK-JISK
DUBBELE POOT
RECHTHOEKIG
pag. 12

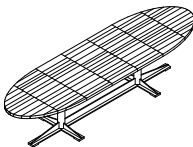

DIRK-JISK
DUBBELE POOT
OVAAL MET
RECHTE ZIJDEN
pag. 13



DJURRE
pag. 14

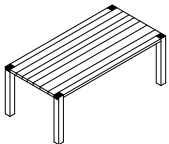

DORUS
pag. 15



ELIZABETH
pag. 16

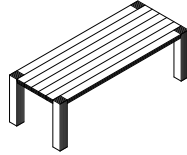

HINDRIK
LANGSHOUT
pag. 17

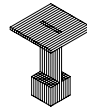

JEHANNES
pag. 18

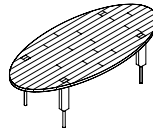

JELLE
pag. 19

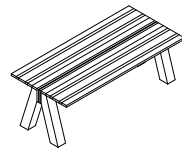

JONAS
pag. 20

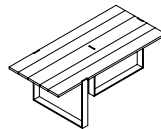

KLAAS
pag. 21

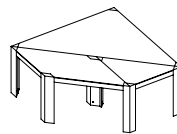

KODAMA
pag. 22-24

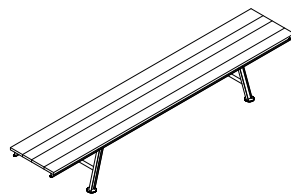

MADS
pag. 25

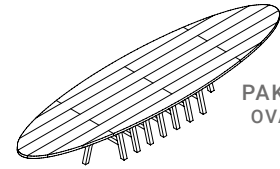

PAKE SYTSE
OVAAL/ROND
pag. 26

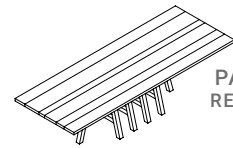

PAKE SYTSE
RECHTHOEKIG
pag. 27

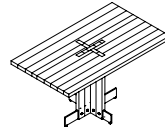

STIEN
pag. 28

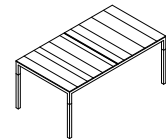

TIEMEN I
pag. 29

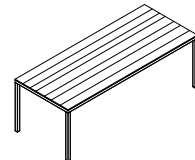

TIEMEN II
pag. 30

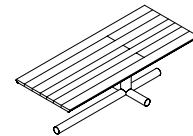

TOM
pag. 31

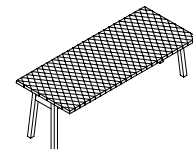

WYBE
pag. 32

BAS tafel

ontwerp: Gjal't Pilat, 2001

prijslijst 2023 in euro incl. 21% btw

afwijkende maten op aanvraag

afmetingen

L x B x H

licht iepen

eiken

walnoot

bijzonderheden / meerprijzen

Bas wandtafel

160 x 42 x 76

1.859

2.008

2.309

• bladdikte is 6,8 cm

180 x 42 x 76

1.895

2.047

2.354

• verlijming uit vallende lengtes, van 40 tot 100 cm

200 x 42 x 76

1.929

2.083

2.396

• eettafel wordt geleverd in twee delen

220 x 42 x 76

1.964

2.121

2.439

• De afwerkingsmogelijkheden zijn volgens de massieve houtstalen zoals gepresenteerd in de actuele stalenkist.

240 x 42 x 76

1.999

2.159

2.483

• prijzen zijn gelijk voor alle afwerkingen met zeep/olie/lak/beitslak/gekleurde lak

Bas eettafel

160 x 84,5 x 76

3.720

4.018

4.620

180 x 84,5 x 76

3.788

4.091

4.705

200 x 84,5 x 76

3.857

4.166

4.790

220 x 84,5 x 76

3.927

4.241

4.877

240 x 84,5 x 76

3.996

4.316

4.963

160 x 100,5 x 76

4.165

4.498

5.173

180 x 100,5 x 76

4.243

4.582

5.270

200 x 100,5 x 76

4.320

4.666

5.365

220 x 100,5 x 76

4.397

4.749

5.461

240 x 100,5 x 76

4.476

4.834

5.559

BRUGT tafel

ontwerp: Gjal't Pilat, 2019

prijslijst 2023 in euro incl. 21% btw

afwijkende maten op aanvraag

afmetingen

L x B x H

licht iepen

eiken

walnoot

bijzonderheden / meerprijzen

Brugt tafel

180 x 100 x 76

3.440

3.715

4.087

visgraat

200 x 100 x 76

3.538

3.821

4.203

220 x 100 x 76

3.748

4.048

4.453

240 x 100 x 76

3.998

4.318

4.750

260 x 100 x 76

4.193

4.528

4.981

280 x 100 x 76

4.399

4.751

5.226

300 x 100 x 76

4.697

5.073

5.580

Brugt tafel

180 x 100 x 76

2.672

2.886

3.174

langshout

200 x 100 x 76

2.782

3.005

3.305

220 x 100 x 76

2.982

3.221

3.543

240 x 100 x 76

3.177

3.431

3.774

260 x 100 x 76

3.382

3.653

280 x 100 x 76

3.531

3.813

300 x 100 x 76

3.708

4.005

Brugt tafel langshout

260 x 100 x 76

4.018

met kopsverlijming

280 x 100 x 76

4.195

300 x 100 x 76

4.405



- standaard met tafelblad in visgraatpatroon
- bladdikte is 4 cm
- Het blad heeft een overstek van 25 cm aan de kopse kant
- onderstel massief staal 2 x 2 cm
- onderstel met coating in de standaard kleuren RAL 9004 (zwart), RAL 9010 (wit), Sikkens C4.40.30 (rood), F6.05.50 (taupe) of E4.40.40 (caramel). Alternatieve kleuren zijn mogelijk op aanvraag
- wordt geleverd met glijdoppen en vilt
- Ruimte tussen de poten bij:
 - tafellengte 180: stoelruimte 126
 - tafellengte 200: stoelruimte 146
 - tafellengte 220: stoelruimte 166
 - tafellengte 240: stoelruimte 186
 - tafellengte 260: stoelruimte 206
 - tafellengte 280: stoelruimte 226
 - tafellengte 300: stoelruimte 246
- afwerkingsmogelijkheden volgens de massieve houtstalen zoals gepresenteerd in een actuele stalenkist
- prijzen zijn gelijk voor alle afwerkingen met olie/lak/beitslak/gekleurde lak
- in eiken is het blad mogelijk in een rustieke uitvoering; blad met scheuren en noestvorming waarvan de openingen zwart gevuld zijn, hiervoor geldt geen meerprijs
- Vanaf 260 is Brugt Langshout in walnoot alleen mogelijk met kopsverlijming.
- combineert goed met de Marjelle bank

DIRK JISK tafel ENKELE POOT | RECHTHOEGIG, VIERKANT

ontwerp: Gjalt Pilat, 2009

prijslijst 2023 in euro incl. 21% btw

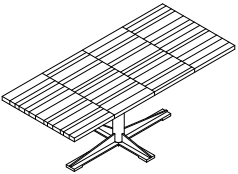
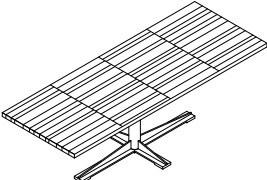
afwijkende maten op aanvraag

afmetingen	L x B x H	licht iepen	eiken	walnoot	bijzonderheden / meerprijzen	
	Dirk Jisk tafel rechthoekig	200 x 90 x 76	3.579	3.865	4.252	<ul style="list-style-type: none"> • bladdikte is 4 cm • onderstel en tafelblad worden los geleverd • bij Dirk Jisk tafelbladen (op enkele poot) horen standaard twee maten onderstel, afhankelijk van de lengte van de tafel • onderstel met coating in de standaard kleuren RAL 9004 (zwart), RAL 9010 (wit), Sikkens C4.40.30 (rood), F6.05.50 (taupe) of E4.40.40 (caramel). Alternatieve kleuren zijn mogelijk op aanvraag • bij elke tafellengte is het blad verdeeld in 4 gelijke delen • afwerkingsmogelijkheden volgens de massieve houtstalen zoals gepresenteerd in de actuele stalenkist • prijzen zijn gelijk voor alle afwerkingen met zeep/olie/lak/beitslak/gekleurde lak • maximale lengte is 260 cm • optie voor het blad: verlijming uit hele lengtes en vallende breedtes (zie tekening hieronder) Tot 260 cm is de prijs gelijk aan standaard verlijming van de Dirk Jisk tafel.
	onderstel voor 200/220 cm	200 x 100 x 76	3.717	4.014	4.416	
		220 x 90 x 76	3.659	3.952	4.347	
		220 x 100 x 76	3.804	4.108	4.519	
	Dirk Jisk tafel rechthoekig	240 x 90 x 76	3.737	4.036	4.440	
	onderstel voor 240/260 cm	240 x 100 x 76	3.893	4.204	4.625	
		260 x 90 x 76	3.822	4.128	4.541	
		260 x 100 x 76	3.992	4.311	4.742	
	Dirk Jisk vierkant	130 x 130 x 76	3.566	3.851	4.236	
		140 x 140 x 76	3.729	4.027	4.430	
		150 x 150 x 76	3.892	4.203	4.624	

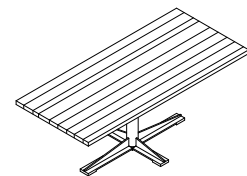

DIRK JISK tafel ENKELE POOT | OVAAL, ROND

ontwerp: Gjal't Pilat, 2009

prijslijst 2023 in euro incl. 21% btw

afwijkende maten op aanvraag

afmetingen

L x B x H

licht iepen

eiken

walnoot

bijzonderheden / meerprijzen

Dirk Jisk tafel ovaal 200 x 90 x 76
 onderstel voor 200/220 cm 220 x 100 x 76



Dirk Jisk tafel ovaal 240 x 110 x 76
 onderstel voor 240/260 cm 260 x 110 x 76

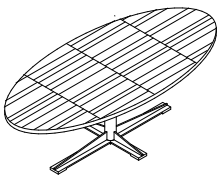

Dirk Jisk tafel ovaal 280 x 110 x 76
 onderstel voor 280/300 cm 300 x 120 x 76

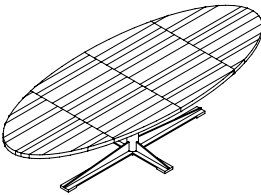

Dirk Jisk rond
 Ø 130 x 76
 Ø 145 x 76
 Ø 160 x 76



3.796
3.954

4.100
4.270

4.510
4.697

4.133
4.337

4.464
4.684

4.910
5.152

4.678
5.295

5.052
5.719

* 5.557
* 6.290

3.717
3.887
4.079

4.014
4.198
4.405

4.416
4.618
4.846

- blad dikte is 4 cm
- onderstel en tafelblad worden los geleverd
- bij Dirk Jisk tafelbladen (op enkele poot) horen standaard twee maten onderstel, afhankelijk van de lengte van de tafel
- onderstel met coating in de standaard kleuren RAL 9004 (zwart), RAL 9010 (wit), Sikkens C4.40.30 (rood), F6.05.50 (taupe) of E4.40.40 (caramel). Alternatieve kleuren zijn mogelijk op aanvraag
- bij elke tafellengte is het blad verdeeld in 4 gelijke delen
- afwerkingsmogelijkheden volgens de massieve houtstalen zoals gepresenteerd in de actuele stalenkist
- prijzen zijn gelijk voor alle afwerkingen met zeep/olie/lak/beitslak/gekleurde lak
- maximale lengte is 300 cm

optie voor het blad:

- verlijming uit hele lengtes en vallende breedtes (zie tekening hieronder)
- Tot 260 cm is de prijs gelijk aan standaard verlijming van de Dirk Jisk tafel.
- voor lengte 280 en 300 cm, in eiken en licht iepen, geldt een meerprijs van 10%
- Prijzen aangegeven met * Walnoot 280 en 300 zijn niet mogelijk in hele lengtes.

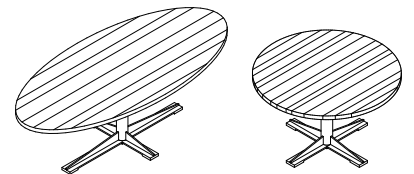

- verjonging tafelblad mogelijk, 2 opties: facet of afronding, graag aangeven bij bestelling. Meerprijs 5%

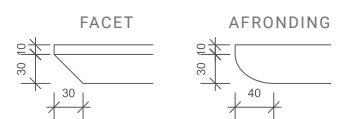

DIRK JISK tafel DUBBELE POOT | RECHTHOEKIG

ontwerp: Gjal't Pilat, 2020

prijslijst 2023 in euro incl. 21% btw

afwijkende maten op aanvraag

afmetingen

L x B x H

licht iepen

eiken

walnoot

bijzonderheden / meerprijzen

Dirk Jisk tafel rechthoekig met dubbele poot

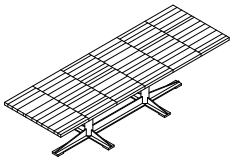

300 x 100 x 76

5.542

5.985

6.434

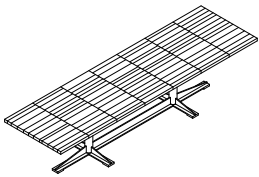

350 x 100 x 76

6.034

6.517

7.005

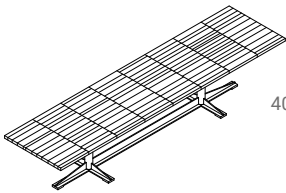

400 x 100 x 76

6.513

7.034

7.562

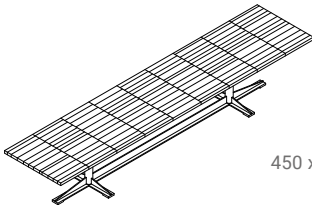

450 x 100 x 76

6.941

7.496

8.059

- bladdikte is 4 cm
- het blad bestaat uit delen van 50 cm
- extra opties bladverlijming: met extra brede delen, meerprijs 10%
- bladverlijming uit hele lengtes is niet mogelijk
- onderstel en tafelblad worden los geleverd
- elke lengte heeft een unieke pootmaat zie tekening
- onderstel met coating in de standaard kleuren RAL 9004 (zwart), RAL 9010 (wit), Sikkens C4.40.30 (rood), F6.05.50 (taupe) of E4.40.40 (caramel). Alternatieve kleuren zijn mogelijk op aanvraag
- afwerkingsmogelijkheden volgens de massieve houtstalen zoals gepresenteerd in de actuele stalenkist
- prijzen zijn gelijk voor alle afwerkingen met zeep/olie/lak/beitslak/gekleurde lak



DIRK JISK tafel DUBBELE POOT | OVAAL MET RECHTE ZIJDEN

ontwerp: Gjalt Pilat, 2020

prijslijst 2023 in euro incl. 21% btw

afwijkende maten op aanvraag

afmetingen

L x B x H

licht iepen

eiken

walnoot

bijzonderheden / meerprijzen

Dirk Jisk tafel ovaal met rechte zijden
dubbele poot

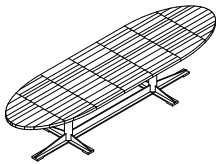

350 x 100 x 76

6.447

6.963

7.485

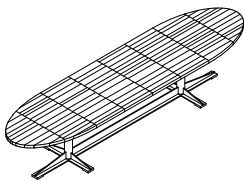

400 x 100 x 76

6.951

7.507

8.070

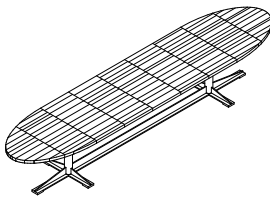

450 x 100 x 76

7.455

8.051

8.655

- bladdikte is 4 cm
- het blad bestaat uit delen van 50 cm
- extra opties bladverlijming: met extra brede delen, meerprijs 10%
- bladverlijming uit hele lengtes is niet mogelijk
- onderstel en tafelblad worden los geleverd
- elke lengte heeft een unieke pootmaat zie tekening
- onderstel met coating in de standaard kleuren RAL 9004 (zwart), RAL 9010 (wit), Sikkens C4.40.30 (rood), F6.05.50 (taupe) of E4.40.40 (caramel). Alternatieve kleuren zijn mogelijk op aanvraag
- afwerkingsmogelijkheden volgens de massieve houtstalen zoals gepresenteerd in de actuele stalenkist
- prijzen zijn gelijk voor alle afwerkingen met zeep/olie/lak/beitslak/gekleurde lak
- **optie voor het blad:**
verjonging tafelblad mogelijk, 2 opties:
facet of afronding, graag aangeven bij bestelling. Meerprijs 5%

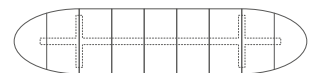
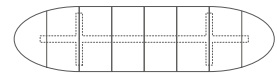
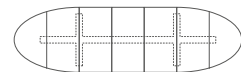
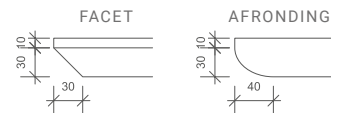

DJURRE tafel

ontwerp: Gjalt Pilat, 2023

prijslijst 2023 in euro incl. 21% btw

afwijkende maten op aanvraag

afmetingen

L x B x H

Djurre rechthoekig



220 x 100 x 76
240 x 100 x 76
260 x 100 x 76
280 x 100 x 76
300 x 100 x 76

Djurre recht-ovaal



220 x 100 x 76
240 x 100 x 76
260 x 110 x 76
280 x 110 x 76
300 x 110 x 76
320 x 110 x 76
340 x 110 x 76

Djurre ovaal
hele lengtes



220 x 100 x 76
240 x 110 x 76
260 x 110 x 76
280 x 110 x 76
300 x 120 x 76
320 x 120 x 76
340 x 120 x 76

Djurre ovaal
met kopsverlijming

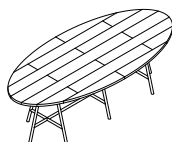

220 x 100 x 76
240 x 110 x 76
260 x 110 x 76
280 x 110 x 76
300 x 120 x 76
320 x 120 x 76
340 x 120 x 76

beuken

licht iepen

eiken

walnoot

4.203
4.332
4.469
4.872
5.058

4.539
4.679
4.827
5.262
5.463

4.880
5.029
5.189
5.656
5.872

4.187
4.287
4.659
5.138
5.465
5.864
6.115

4.522
4.630
5.032
5.549
5.902
6.333
6.604

4.861
4.977
5.409
5.965
6.345
6.808
7.100

4.009
4.179
4.364
4.816
5.138
* 5.489
* 5.679

4.330
4.513
4.713

4.654
4.852

5.489
5.679

5.201
5.549
5.928
6.133

5.067
5.591
5.965
6.373
6.593

bijzonderheden / meerprijzen

- bladdiktes 3 cm
- 3 bladvormen mogelijk: 1. rechthoekig met profilering ^A) en bladverlijming dwars op de lengterichting, 2. recht-ovaal met kopse verlijming en afgeronde zijkanten ^B) en 3. ovaal met standaard bladverlijming uit hele lengtes en/of kopsverlijming ^C)
- * Djurre ovaal: bladverlijming licht iepen vanaf lengte 320 met kopse verlijming. Beuken kan wel met hele lengtes t/m 340 cm
- het frame is opgebouwd uit stalen buizen met een doorsnee van 3 cm
- onderstel met coating in de standaard kleuren RAL 9004 (zwart), RAL 9010 (wit), Sikkens C4.40.30 (rood), F6.05.50 (taupe) of E4.40.40 (caramel). Alternatieve kleuren zijn mogelijk op aanvraag
- afwerkingsmogelijkheden volgens de massieve houtstalen zoals gepresenteerd in de actuele stalenkist
- prijzen zijn gelijk voor alle afwerkingen met zeep/olie/lak/beitslak/gekleurde lak

- ^A) zijaanzicht rechthoekig tafelblad: het 3 cm dikke tafelblad is opgebouwd uit 5 lagen, door de profilering lijkt het bovenste deel los te komen

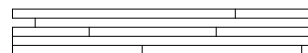

- ^B) zijaanzicht afronding recht-ovaal:



- ^C) zijaanzicht ovaal:

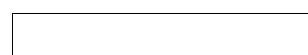

DORUS tafel

ontwerp: Gjal't Pilat, 1998

prijslijst 2023 in euro incl. 21% btw

afwijkende maten op aanvraag

afmetingen

L x B x H

licht iepen

eiken

walnoot

bijzonderheden / meerprijzen

Dorus tafel 90 cm breed

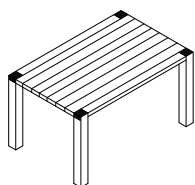

140 x 90 x 76

2.503

2.703

3.109

160 x 90 x 76

2.733

2.952

3.394

180 x 90 x 76

2.873

3.103

3.568

200 x 90 x 76

2.998

3.238

3.724

220 x 90 x 76

3.349

3.617

4.159

240 x 90 x 76

3.834

4.141

4.762

Dorus tafel 100 cm

breed

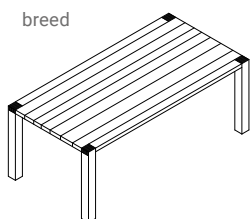

140 x 100 x 76

2.581

2.787

3.206

160 x 100 x 76

2.859

3.088

3.551

180 x 100 x 76

2.998

3.238

3.724

200 x 100 x 76

3.120

3.370

3.875

220 x 100 x 76

3.520

3.802

4.372

240 x 100 x 76

4.009

4.330

4.979

- bladdikte 4 cm
- een poot van een Dorus heeft een kopmaat van 8,8 x 8,8 cm.
- de poten van een Dorus tafel zijn niet demontabel
- bladverlijming bestaat uit vallende breedtes
- zie ook: Dorus bankje
- afwerkingsmogelijkheden volgens de massieve houtstalen zoals gepresenteerd in de actuele stalenkist
- prijzen zijn gelijk voor alle afwerkingen met zeep/olie/lak/beitslak/gekleurde lak
- in eiken is het blad mogelijk in een rustieke uitvoering; blad met scheuren en noestvorming waarvan de openingen zwart gevuld zijn, hiervoor geldt geen meerprijs

ELIZABETH II tafel

ontwerp: Gjal't Pilat, 2016

prijslijst 2023 in euro incl. 21% btw

afwijkende maten op aanvraag

afmetingen

L x B x H

Elizabeth II tafel	160 x 100 x 76
massief tafelblad	180 x 100 x 76
3 poten	200 x 100 x 76
	220 x 100 x 76

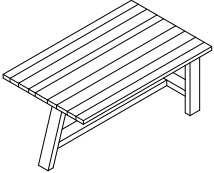

Elizabeth II tafel	240 x 100 x 76
massief tafelblad	260 x 100 x 76
4 poten	280 x 100 x 76
	300 x 100 x 76
	320 x 100 x 76
	340 x 100 x 76
	360 x 100 x 76



licht iepen

eiken

walnoot

bijzonderheden / meerprijzen

3.035	3.278	3.769
3.128	3.378	3.885
3.222	3.480	4.002
3.315	3.580	4.117
3.955	4.271	4.912
4.048	4.372	5.028
4.140	4.471	5.142
4.235	4.574	5.260
4.327	4.673	5.374
4.420	4.774	5.490
4.513	4.874	5.605

- bladdikte 4 cm
- zie ook Elizabeth II bank
- de poten zijn 6 x 12 cm
- onderstel/blad demontabel
- vanaf 240 cm op 4 poten
- het blad is opgebouwd uit vallende breedtes en tot en met 220 cm hele lengtes. Daarna wordt het blad opgebouwd uit 2 of 3 lengtes.
- afwerkingsmogelijkheden volgens de massieve houtstalen zoals gepresenteerd in de actuele stalenkist
- prijzen zijn gelijk voor alle afwerkingen met zeep/olie/lak/beitslak/gekleurde lak
- in eiken is het blad mogelijk in een rustieke uitvoering; blad met scheuren noestvorming waarvan de openingen zwart gevuld zijn, hiervoor geldt geen meerprijs

HINDRIK LANGSHOUT tafel

ontwerp: Gjalt Pilat, 2004

prijslijst 2023 in euro incl. 21% btw

afwijkende maten op aanvraag

afmetingen

L x B x H

licht iepen

eiken

walnoot

bijzonderheden / meerprijzen

Hindrik Langshout tafel

160 x 81 x 76

2.768

2.989

3.438

- het blad van de Hindrik Langshout

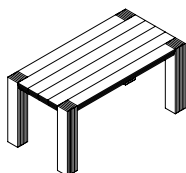

180 x 81 x 76

3.000

3.240

3.726

- bestaat uit breedtes van 13,5 cm

200 x 81 x 76

3.232

3.491

4.014

- de poten zijn 13,5 x 13,5 cm

220 x 81 x 76

3.461

3.738

4.299

- bladdikte is 8 cm

240 x 81 x 76

3.692

3.987

4.585

- vanaf 260 cm wordt het tafelblad

160 x 94,5 x 76

3.048

3.292

3.786

- opgebouwd uit 2 of drie lengtes zoals

180 x 94,5 x 76

3.303

3.567

4.102

- hiernaast wordt aangegeven

200 x 94,5 x 76

3.555

3.839

4.415

- Vanaf 320 cm lengte is de tafel

220 x 94,5 x 76

3.807

4.112

4.728

- standaard met demontabele poten,

240 x 94,5 x 76

4.061

4.386

5.044

- de meerprijs voor demontabele poten is

- in de prijs verrekend. Vanaf 320 cm is het

- blad in het midden 2 cm en 6 cm opgedikt

- aan de zijden

Hindrik Langshout tafel

260 x 81 x 76

3.923

4.237

4.872

- meerprijs voor demontabele poten voor

met bladverlijming vanaf

280 x 81 x 76

4.155

4.487

5.161

- lengtes tot 320 cm is 363,- euro

260 cm

300 x 81 x 76

4.387

4.738

5.449

- bij de eerst geleverde Hindrik Langshout

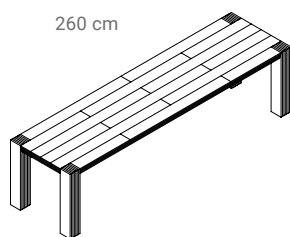

260 x 94,5 x 76

4.316

4.661

5.360

- met demontabele poten wordt standaard

280 x 94,5 x 76

4.570

4.936

5.676

- een tweetal bokjes meegeleverd als

300 x 94,5 x 76

4.825

5.211

5.993

- montagehulp

Hindrik Langshout

320 x 81 x 76

5.179

5.593

6.432

- massieve houtstalen zoals gepresenteerd

standaard

340 x 81 x 76

5.410

5.843

6.719

- in de actuele stalenkist

demontabele poten

360 x 81 x 76

5.642

6.093

7.007

- prijzen zijn gelijk voor alle afwerkingen

vanaf 320 cm

380 x 81 x 76

5.873

6.343

7.294

- met zeep/olie/lak/beitslak/gekleurde lak

400 x 81 x 76

6.106

6.594

7.584

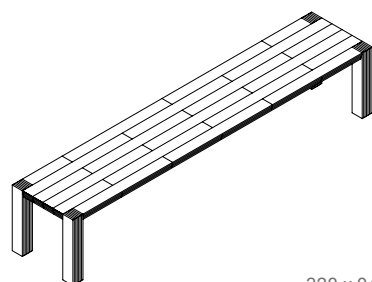

320 x 94,5 x 76

5.697

6.153

7.076

340 x 94,5 x 76

5.950

6.426

7.390

360 x 94,5 x 76

6.205

6.701

7.707

380 x 94,5 x 76

6.461

6.978

8.025

400 x 94,5 x 76

6.715

7.252

8.340

JEHANNES tafel

ontwerp: Gjal't Pilat, 2007

prijslijst 2023 in euro incl. 21% btw

afwijkende maten op aanvraag

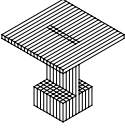
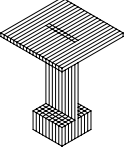
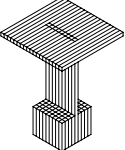
afmetingen	L x B x H	licht iepen	eiken	walnoot	bijzonderheden / meerprijzen
Jehannes tafel 	60 x 60 x 76	1.605	1.733	1.993	<ul style="list-style-type: none">• bladdikte is 4 cm• afwerkingsmogelijkheden volgens de massieve houtstalen zoals gepresenteerd in de actuele stalenkist• prijzen zijn gelijk voor alle afwerkingen met zeep/olie/lak/beitslak/gekleurde lak
	64 x 64 x 76	1.650	1.782	2.049	
	76 x 76 x 76	1.734	1.873	2.154	
Jehannes bartafel 	60 x 60 x 104	1.710	1.847	2.124	
	76 x 76 x 104	1.836	1.983	2.280	
Jehannes statafel 	60 x 60 x 110	1.710	1.847	2.124	
	76 x 76 x 110	1.836	1.983	2.280	

JELLE tafel

ontwerp: Gjalt Pilat, 1997

prijslijst 2023 in euro incl. 21% btw

afwijkende maten op aanvraag

afmetingen

L x B x H

licht iepen

eiken

walnoot

bijzonderheden / meerprijzen

Jelle tafel

250 x 117 x 76

3.378

3.648

4.195

ruimte tussen
tafelpoten:
135 / 63 cm

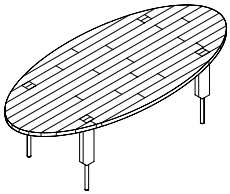

300 x 120 x 76

3.729

4.027

4.631

ruimte tussen
tafelpoten:
183 / 54 cm

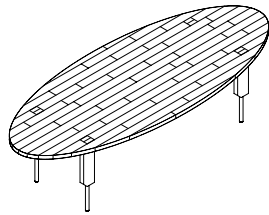

- bladdikte 4 cm
- standaard met in het blad verlijmde poten
- mogelijk met demontabele poten, bevestigd aan de onderkant, bovenkant blad is dan zonder kopshout-detail
- Jelle demontabel zelfde prijs als standaard verlijming uit vallende lengtes, met vaste breedte van 90 mm
- standaard is het onderste deel van de tafelpoot RVS
- voor het onderste deel van de poot in zwarte coating geldt een minderprijs van 92,- euro
- afwerkingsmogelijkheden volgens de massieve houtstalen zoals gepresenteerd in de actuele stalenkist
- prijzen zijn gelijk voor alle afwerkingen met zeep/olie/lak/beitslak/gekleurde lak

JONAS II tafel

ontwerp: Gjalt Pilat, 2015

prijslijst 2023 in euro incl. 21% btw

afwijkende maten op aanvraag

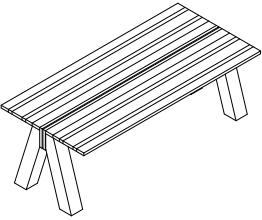
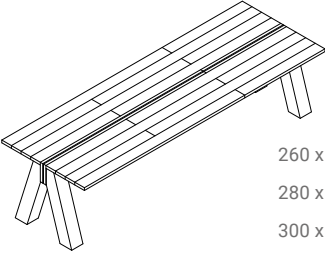
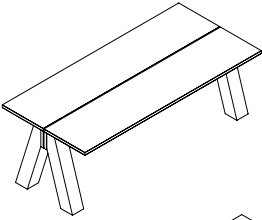
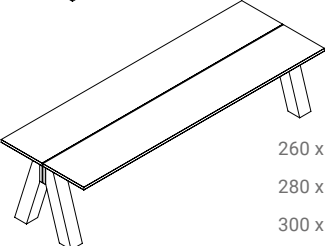
afmetingen	L x B x H	licht iepen	eiken	walnoot	bijzonderheden / meerprijzen	
	Jonas Light tafel	200 x 103 x 76	3.497	3.777	4.343	<ul style="list-style-type: none"> • de Jonas II heeft 14 x 14 cm pootdikte en 3 cm bladdikte • bij een Arpa Fenix afwerking blijft de regel onder het tafelblad massief • voor Fenix toplagen gelden de volgende standaardkleuren: <ul style="list-style-type: none"> 0029 Bianco Malé 0720 Nero Ingo 0717 Castoro Ottawa • Jonas II wordt geleverd in twee losse delen • Jonas poten zijn hol • vanaf 260 cm wordt het blad uit 2 lengtes opgebouwd • afwerkingsmogelijkheden volgens de massieve houtstalen zoals gepresenteerd in de actuele stalenkist • prijzen zijn gelijk voor alle afwerkingen met zeep/olie/lak/beitslak/gekleurde lak
		220 x 103 x 76	3.678	3.972	4.568	
		240 x 103 x 76	3.862	4.171	4.797	
		260 x 103 x 76	4.058	4.383	5.040	
		280 x 103 x 76	4.264	4.605	5.296	
		300 x 103 x 76	4.465	4.822	5.546	
	Jonas Light tafel	200 x 103 x 76	3.846	4.154	4.777	
	Fenix tafelblad	220 x 103 x 76	4.046	4.370	5.025	
		240 x 103 x 76	4.249	4.589	5.277	
		260 x 103 x 76	4.464	4.821	5.544	
		280 x 103 x 76	4.690	5.065	5.825	
		300 x 103 x 76	4.912	5.305	6.101	

KLAAS tafel

ontwerp: Trude van Assem, 2008

prijslijst 2023 in euro incl. 21% btw

afwijkende maten op aanvraag

afmetingen

L x B x H

Klaas tafel

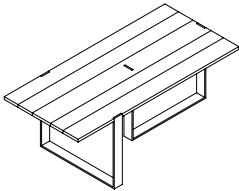

180 x 92 x 76
200 x 92 x 76
220 x 92 x 76
240 x 92 x 76
260 x 92 x 76

beuken

licht iepen

3.307
3.413
3.551
3.687
3.806

eiken

3.572
3.686
3.835
3.982
4.110

walnoot

3.929
4.055
4.219
4.380
4.522

bijzonderheden / meerprijzen

- bladdikte is 3 cm
- blad opgebouwd uit hele lengtes en vallende breedtes
- pootdikte 10 x 1,2 cm massief staal
- ondersteldelen en tafelblad worden los geleverd
- in eiken is het blad mogelijk in een rustieke uitvoering; blad met scheur- en noestvorming waarvan de openingen zwart gevuld zijn, hiervoor geldt geen meerprijs
- onderstel met coating in de standaard kleuren RAL 9004 (zwart), RAL 9010 (wit), Sikkens C4.40.30 (rood), F6.05.50 (taupe) of E4.40.40 (caramel). Alternatieve kleuren zijn mogelijk op aanvraag
- overstek:
 - lengte 180 cm : 39 cm
 - lengte 200 cm: 51 cm
 - lengte 220-260 cm: 60 cm
- zie ook: Klaas salontafel
- afwerkingsmogelijkheden volgens de massieve houtstalen zoals gepresenteerd in de actuele stalenkist
- prijzen zijn gelijk voor alle afwerkingen met zeep/olie/lak/beitslak/gekleurde lak

- Afmetingen tussenruimtes bij lengte van 180 cm (in mm's):

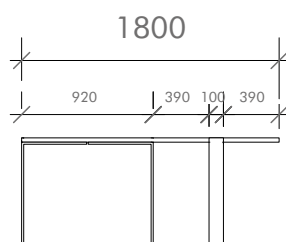

KODAMA tafelserie

ontwerp: Bart Vos, 2022

prijslijst 2023 in euro incl. 21% btw

geen maatwerk mogelijk

afmetingen

L x B x H

beuken

licht iepen

eiken

walnoot

bijzonderheden / meerprijzen

Kodama 1

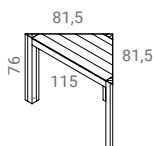

115 x 57,5 x 76

1.291

1.394

1.534

Kodama 2

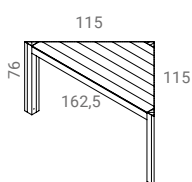

162,5 x 81,5 x 76

1.753

1.893

2.083

Kodama 3

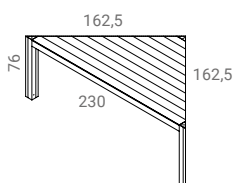

230 x 115 x 76

2.329

2.515

2.767

Kodama 4

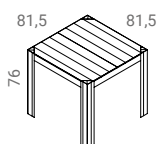

81,5 x 81,5 x 76

1.442

1.557

1.713

Kodama 5

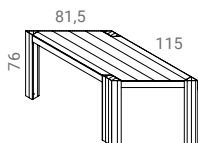

172,5 x 57,5 x 76

2.019

2.181

2.399

Klem



prijs per stuk

49

49

49

- dikte tafelblad 4 cm
- demontabele poten; tafel wordt gedemonteerd geleverd
- poten zijn stelbaar
- let op: het parallelogram kan niet in spiegelbeeld worden toegepast
- door de maatvoering kan een combinatie van tafels gemaakt worden
- tafels kunnen gekoppeld worden met optionele klemmen
- benodigd aantal klemmen op een lengte van:

81.5 cm	1 klem
115 cm	1 klem
162.5 cm	2 klemmen
260 cm	2 klemmen
- mogelijk in beuken, licht iepen, eiken en walnoot
- afwerkingsmogelijkheden volgens de massieve houtstalen zoals gepresenteerd in de actuele stalenkist
- prijzen zijn gelijk voor alle afwerkingen met zeep/olie/lak/beitslak/gekleurde lak

KODAMA tafelserie COMBINATIE VOORBEELDEN

ontwerp: Bart Vos, 2022

prijslijst 2023 in euro incl. 21% btw

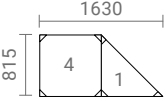
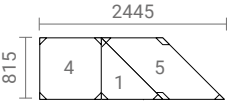
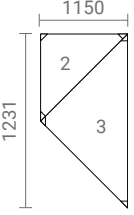
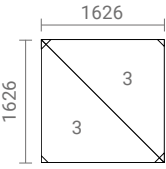
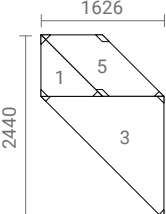
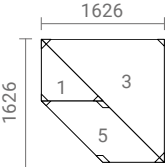
Prijsvoorbeelden	Onderdelen	beuken			aantal	totaal
		licht iepen	eiken	walnoot		
Opstelling 1						
	kodama 4		1.557		1	1.557
	kodama 1		1.394		1	1.394
						2.951 eiken
Opstelling 2						
	kodama 4	1.442			1	1.442
	kodama 1	1.291			1	1.291
	kodama 5	2.019			1	2.019
						4.752 licht iepen
Opstelling 3						
	kodama 2			2.083	1	2.083
	kodama 3			2.767	1	2.767
						4.850 walnoot
Opstelling 4						
	kodama 3	2.329			2	4.658 beuken
Opstelling 5a						
	kodama 1		1.394		1	1.394
	kodama 5		2.181		1	2.181
	kodama 3		2.515		1	2.515
						6.090 eiken
Opstelling 5b						
	zelfde set als 5a andere opstelling					

KODAMA tafelserie COMBINATIE VOORBEELDEN

ontwerp: Bart Vos, 2022

prijslijst 2023 in euro incl. 21% btw

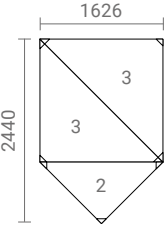
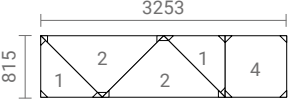
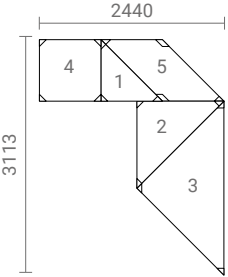
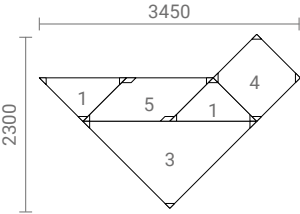
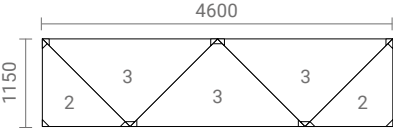
Prijsvoorbeelden	Onderdelen	beuken licht iepen	eiken	walnoot	aantal	totaal
Opstelling 6						
	kodama 3			2.767	2	5.534
	kodama 2			2.083	1	2.083
						7.617 walnoot
Opstelling 7						
	kodama 1		1.394		2	2.788
	kodama 2		1.893		2	3.786
	kodama 4		1.557		1	1.557
						8.131 eiken
Opstelling 8						
	kodama 4	1.442			1	1.442
	kodama 1	1.291			1	1.291
	kodama 5	2.019			1	2.019
	kodama 2	1.753			1	1.753
	kodama 3	2.329			1	2.329
						8.834 beuken
Opstelling 9						
	kodama 1		1.394		2	2.788
	kodama 5		2.181		1	2.181
	kodama 4		1.557		1	1.557
	kodama 3		2.515		1	2.515
						9.041 eiken
Opstelling 10						
	kodama 3	2.329			3	6.987
	kodama 2	1.753			2	3.506
						10.493 licht iepen

MADS tafel

ontwerp: Gjalt Pilat, 2014

prijslijst 2023 in euro incl. 21% btw

afwijkende maten op aanvraag

afmetingen	L x B x H
Mads tafel	300 x 90 x 76
bladverlijming hele lengtes	350 x 90 x 76
in eiken	400 x 90 x 76
	450 x 90 x 76
	500 x 90 x 76



	300 x 100 x 76
	350 x 100 x 76
	400 x 100 x 76
	450 x 100 x 76
	500 x 100 x 76

Mads tafel kopsverlijming	300 x 90 x 76
licht iepen, eiken of walnoot	350 x 90 x 76
	400 x 90 x 76
	450 x 90 x 76
	500 x 90 x 76

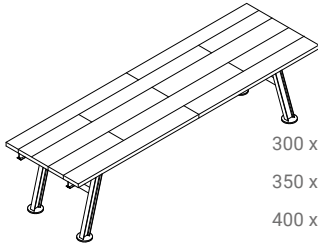

	300 x 100 x 76
	350 x 100 x 76
	400 x 100 x 76
	450 x 100 x 76
	500 x 100 x 76

eiken

4.480
4.923
5.368
5.811
6.255

licht iepen

3.939
4.329
4.720
5.111
5.503

eiken

4.254
4.675
5.098
5.520
5.943

walnoot

4.680
5.143
5.607
6.072
6.538

bijzonderheden / meerprijzen

- zie ook: Mads zitbank
- in diverse afwerkingsmogelijkheden volgens de massieve houtstalen zoals gepresenteerd in de actuele stalenkist
- onderstel met coating in de standaard kleuren RAL 9004 (zwart), RAL 9010 (wit), Sikkens C4.40.30 (rood), F6.05.50 (taupe) of E4.40.40 (caramel). Alternatieve kleuren zijn mogelijk op aanvraag
- in eiken bestaat het blad bestaat uit 4 of 5 delen met een totaal verlijmd breedte van 90 of 100 cm en hele lengtes. Vraag naar de mogelijkheden.
- door het gebruik van brede delen kan de levertijd van deze tafel langer zijn dan gebruikelijk
- bij een Mads met een eiken blad wordt verlijmd als in één van beide tekeningen hier naast.
- een Mads met een licht iepen of walnoten blad wordt verlijmd als in het onderste voorbeeld
- overstek bij:
 - lengte 300 cm: 37 cm
 - lengte 350 cm: 47 cm
 - lengte 400 cm: 89,5 cm
 - lengte 450 cm: 97,5 cm
 - lengte 500 cm: 100 cm
- prijzen zijn gelijk voor alle afwerkingen met zeep/olie/lak/beitslak/gekleurde lak
- in eiken is het blad mogelijk in een rustieke uitvoering; blad met scheur- en noestvorming waarvan de openingen zwart gevuld zijn, hiervoor geldt geen meerprijs

PAKE SYTSE tafel OVAAL

ontwerp: Gjalt Pilat, 2010

prijslijst 2023 in euro incl. 21% btw

afwijkende maten op aanvraag

afmetingen	L x B x H
Pake Sytse tafel	250 x 130 x 76, 8-poots
ovaal	300 x 130 x 76, 10-poots
	350 x 130 x 76, 12-poots
	400 x 130 x 76, 14-poots
	450 x 130 x 76, 16-poots
	500 x 130 x 76, 16-poots

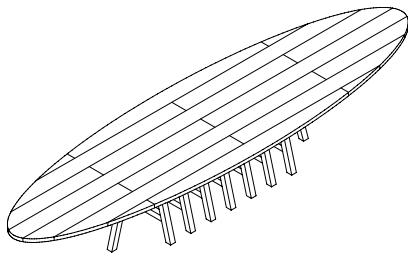

Pake Sytse tafel	Ø 160 x 76, 8-poots
rond	Ø 160 x 104, 8-poots

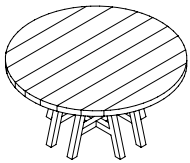

Voorbeeld optie bladrand en onderstel in kleur gelakt

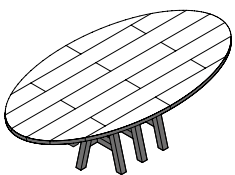

licht iepen	eiken	walnoot
5.867	6.336	7.287
6.834	7.381	8.488
7.800	8.424	9.688
8.399	9.071	10.432
8.858	9.567	11.002
9.314	10.059	11.568

5.508	5.949	6.841
5.714	6.171	7.097

bijzonderheden / meerprijzen

- blad dikte 4 cm
- ronde Pake Sytse mogelijk in twee hoogtes standaard hoogte 76 cm en als bartafel, hoogte 104 cm
- verlijming blad uit afwisselend 1 en 2 lengtes t/m een lengte tafel van 200 cm
- vanaf 250 cm lengte is het blad uit afwisselend 2 en 3 lengtes verlijmd
- door het gebruik van brede delen kan de levertijd van deze tafel langer zijn dan gebruikelijk
- afwerkingsmogelijkheden volgens de massieve houtstalen zoals gepresenteerd in de actuele stalenkist
- prijzen zijn gelijk voor alle afwerkingen met zeep/olie/lak/beitslak/gekleurde lak
- in eiken is het blad mogelijk in een rustieke uitvoering; blad met scheur- en noestvorming waarvan de openingen zwart gevuld zijn, hiervoor geldt geen meerprijs
- optie bladrand en onderstel in gekleurde lak, geen meerprijs. Zie voorbeeld

OVERZICHT BLADVERLIJMING:

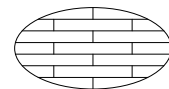

Pake Sytse ovaal 250 x 130 cm

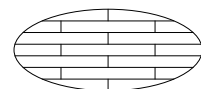

Pake Sytse ovaal 300 x 130 cm



Pake Sytse ovaal 400 x 130 cm



Pake Sytse ovaal 500 x 130 cm

PAKE SYTSE tafel RECHTHOEKIG

ontwerp: Gjalt Pilat, 2010

prijslijst 2023 in euro incl. 21% btw

afwijkende maten op aanvraag

afmetingen	L x B x H
Pake Sytse tafel rechthoekig	200 x 100 x 76, 6-poots
	250 x 110 x 76, 8-poots
	300 x 110 x 76, 10-poots
	350 x 110 x 76, 12-poots
	400 x 110 x 76, 14-poots
	450 x 110 x 76, 16-poots

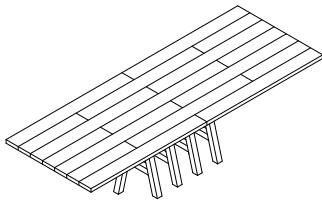

Voorbeeld optie bladrand en onderstel in kleur gelakt

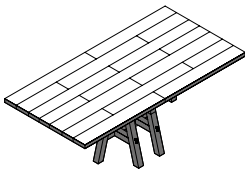

licht iepen	eiken	walnoot
3.848	4.156	4.779
4.762	5.143	5.914
5.675	6.129	7.048
6.591	7.118	8.186
7.504	8.104	9.320
8.419	9.093	10.456

bijzonderheden / meerprijzen

- bladdikte 4 cm
- verlijming blad uit afwisselend 1 en 2 lengtes t/m een lengte tafel van 200 cm
- Vanaf 250 cm lengte is het blad uit afwisselend 2 en 3 lengtes verlijmd.
- door het gebruik van brede delen kan de levertijd van deze tafel langer zijn dan gebruikelijk
- afwerkingsmogelijkheden volgens de massieve houtstalen zoals gepresenteerd
- in de actuele stalenkist
- prijzen zijn gelijk voor alle afwerkingen met zeep/olie/lak/beitslak/gekleurde lak
- in eiken is het blad mogelijk in een rustieke uitvoering; blad met scheur- en noestvorming waarvan de openingen zwart gevuld zijn, hiervoor geldt geen meerprijs
- optie bladrand en onderstel in gekleurde lak, geen meerprijs. Zie voorbeeld

OVERZICHT BLADVERLIJMING:

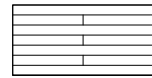

Pake Sytse afm. 200 x 100 cm

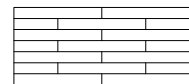

Pake Sytse afm. 250 x 110 cm

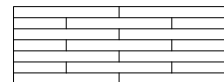

Pake Sytse afm. 300 x 110 cm



Pake Sytse afm.. 350 x 110 cm

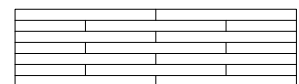

Pake Sytse afm. 400 x 110 cm

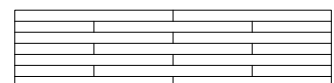

Pake Sytse afm. 450 x 110 cm

STIEN tafel

ontwerp: Gjalt Pilat 2021

prijslijst 2023 in euro incl. 21% btw

afwijkende maten op aanvraag

afmetingen

L x B x H

licht iepen

eiken

walnoot

bijzonderheden / meerprijzen

Stien tafel rechthoekig

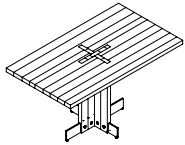

140x80x76	2.656	2.868	3.299
160x80x76	2.787	3.010	3.461
180x80x76	3.069	3.315	3.812
200x90x76	3.195	3.451	3.968
220x90x76	3.320	3.586	4.123

Stien tafel rechthoekig

2-poots

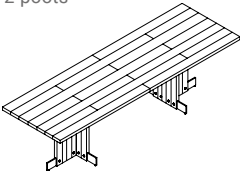

240x90x76	3.840	4.147	4.769
260x90x76	3.937	4.252	4.890
280x90x76	4.320	4.666	5.365
300x90x76	4.754	5.134	5.904
350x100x76	5.158	5.571	6.406
400x100x76	5.903	6.375	7.332

Stien tafel ovaal

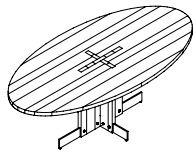

180x110x76	3.340	3.607	4.148
200x110x76	3.549	3.833	4.408
220x110x76	3.800	4.104	4.720

Stien tafel rond

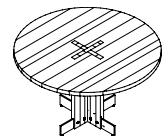

Ø 130x76	3.364	3.633	4.178
Ø 140x76	3.527	3.809	4.381
Ø 150x76	3.705	4.001	4.602
Ø 160x76	3.853	4.161	4.785

- tafelbladdikte 4 cm
- onderstel en tafelblad worden gedemonteerd geleverd
- 2-poots tafels: blad uit 2 à 3 lengtes, zonder inlegstuk van hout in de bovenkant van het blad
- Ruimte tussen de poten bij 2-poots + advies aantal stoelen:
lengte 240: stoelruimte 76 cm, 6 stoelen
lengte 260: stoelruimte 82 cm, 6 stoelen
lengte 280: stoelruimte 136 cm, 8 stoelen
lengte 300: stoelruimte 146 cm, 8 stoelen
- onderstel met coating in de standaard kleuren RAL 9004 (zwart), RAL 9010 (wit), Sikkens C4.40.30 (rood), F6.05.50 (taupe) of E4.40.40 (caramel). Alternatieve kleuren zijn mogelijk op aanvraag
- onderstel voorzien van stelootjes
- afwerkingsmogelijkheden volgens de massieve houtstalen zoals gepresenteerd in een actuele stalenkist
- prijzen zijn voor alle afwerkingen gelijk: zeep/olie/lak/beits, lak of kleurlak

TIEMEN I tafel

ontwerp: Gjalt Pilat, 2009

prijslijst 2023 in euro incl. 21% btw

afwijkende maten op aanvraag

afmetingen

L x B x H

Tiemen tafel

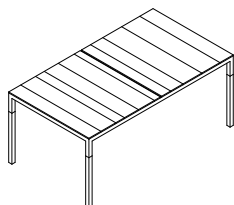

140 x 90 x 76
160 x 90 x 76
180 x 90 x 76
200 x 90 x 76
220 x 90 x 76
240 x 90 x 76
140 x 100 x 76
160 x 100 x 76
180 x 100 x 76
200 x 100 x 76
220 x 100 x 76
240 x 100 x 76

beuken

licht iepen

1.781
1.854
1.929
2.004
2.103
2.151

eiken

1.923
2.002
2.083
2.164
2.271
2.323

walnoot

2.116
2.203
2.292
2.381
2.498
2.555

bijzonderheden / meerprijzen

- bladdikte 2 cm, waarvan 1 cm zichtbaar
- poten en frame 4 x 4 cm
- het onderste deel van de poot bestaat uit een lengte van 55 cm massief hout
- bij een Tiemen langer dan 220 krijgt de poot een houten deel van 20 cm
- optie: poot geheel van staal is ook mogelijk zonder meerprijs
- verlijming uit hele lengtes hout, dwars op de richting van de tafel
- door de dwarsverlijming van het hout is de naad in het midden van 1,5 cm nodig, i.v.m. de werking van het hout
- onderstel met coating in de standaard kleuren RAL 9004 (zwart), RAL 9010 (wit), Sikkens C4.40.30 (rood), F6.05.50 (taupe) of E4.40.40 (caramel). Alternatieve kleuren zijn mogelijk op aanvraag
- zie ook Tiemen II en Tiemen salontafel
- afwerkingsmogelijkheden volgens de massieve houtstalen zoals gepresenteerd in de actuele stalenkist
- prijzen zijn gelijk voor alle afwerkingen met zeep/olie/lak/beitslak/gekleurde lak

TIEMEN II tafel

ontwerp: Gjal't Pilat, 2009

prijslijst 2023 in euro incl. 21% btw

afwijkende maten op aanvraag

afmetingen

Tiemen tafel

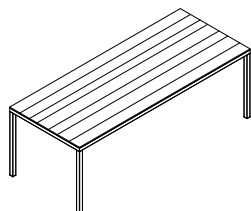

L x B x H

140 x 90 x 76
160 x 90 x 76
180 x 90 x 76
200 x 90 x 76
220 x 90 x 76
240 x 90 x 76
140 x 100 x 76
160 x 100 x 76
180 x 100 x 76
200 x 100 x 76
220 x 100 x 76
240 x 100 x 76

beuken

licht iepen

1.781
1.854
1.929
2.004
2.103
2.151
1.904
1.988
2.070
2.153
2.234
2.317

eiken

1.923
2.002
2.083
2.164
2.271
2.323
2.056
2.147
2.236
2.325
2.413
2.502

walnoot

2.116
2.203
2.292
2.381
2.498
2.555
2.262
2.362
2.459
2.558
2.654
2.753

bijzonderheden / meerprijzen

- bladdikte 3 cm, waarvan 1 cm zichtbaar
- poten en frame 4 x 4 cm
- poten geheel staal
- verlijming: hele lengtes in de lengterichting van de tafel
- frame met coating in de standaard kleuren RAL 9004 (zwart), RAL 9010 (wit), Sikkens C4.40.30 (menie), F6.05.50 (taupe) of E4.40.40 (caramel). Alternatieve kleuren zijn mogelijk op aanvraag
- zie ook Tiemen I en Tiemen salontafel
- afwerkingsmogelijkheden volgens de massieve houtstalen zoals gepresenteerd in de actuele stalenkist.
- Prijzen zijn gelijk voor alle afwerkingen met zeep/olie/beitslak/kleurlak

TOM tafel

ontwerp: Chris Slutter, 2018

prijslijst 2023 in euro incl. 21% btw

afwijkende maten op aanvraag

afmetingen

L x B x H

Tom rechthoekig

220 x 100 x 76

240 x 100 x 76

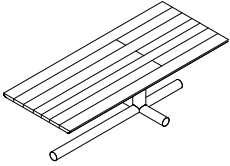

Tom ovaal

220 x 110 x 76

240 x 110 x 76

260 x 110 x 76

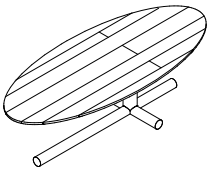

licht iepen

3.629

3.723

eiken

3.919

4.021

walnoot

4.311

4.423

bijzonderheden / meerprijzen

- bladdikte is 4 cm
- wordt geleverd in 2 delen: frame en blad
- de maten hiernaast zijn de maximaal mogelijke maten.
- onderstel met coating in de standaard kleuren RAL 9004 (zwart), RAL 9010 (wit), Sikkens C4.40.30 (rood), F6.05.50 (taupe) of E4.40.40 (caramel). Alternatieve kleuren zijn mogelijk op aanvraag
- prijzen zijn gelijk voor alle afwerkingen met zeep/olie/lak/beitslak/gekleurde lak

WYBE tafel

ontwerp: Gjalt Pilat, 2017

prijslijst 2023 in euro incl. 21% btw

afwijkende maten op aanvraag

afmetingen

L x B x H

Wybe tafel diamant patroon	200 x 100 x 76
	220 x 100 x 76
	240 x 100 x 76
	260 x 100 x 76
	280 x 100 x 76
	* 300 x 100 x 76

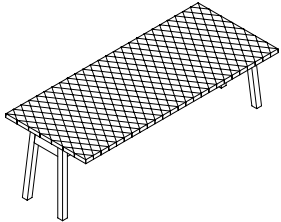

Wybe tafel langshout	200 x 100 x 76
	220 x 100 x 76
	240 x 100 x 76
	260 x 100 x 76
	280 x 100 x 76
	* 300 x 100 x 76

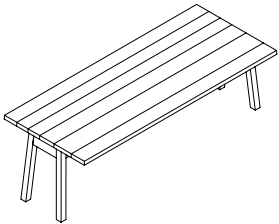

Wybe tafel langshout kopsverlijming (walnoot)	260 x 100 x 76
	280 x 100 x 76
	* 300 x 100 x 76

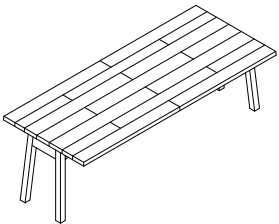

Wybe tafel rond	Ø 130 x 76
langshout	Ø 140 x 76
	Ø 150 x 76
	Ø 160 x 76

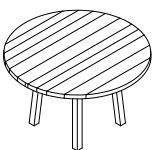

licht iepen

3.159
3.291
3.423
3.555
3.689
3.917

licht iepen

2.222
2.300
2.381
2.462
2.542
2.742

eiken

2.400
2.484
2.571
2.659
2.745
2.961

walnoot

3.923
4.087
4.251
4.415
4.582
4.865

walnoot

2.760
2.857
2.957

3.058
3.157
3.406

bijzonderheden / meerprijzen

- tafelblad 4 cm dik
- pootmaat 6 x 6 cm
- bladverlijming diamantpatroon of langshout
- De Wybe in diamantpatroon is niet mogelijk in eikenhout.
- de Wybe is leverbaar met een overstek aan de kopse zijde, gelijk aan dat aan de langszijde: 30 cm. dit geeft geen prijsverschil.
- de Wybe langshout versie is leverbaar in eiken, waarbij de poten uit twee delen verlijmd worden. Hiervoor geldt de iepenprijs.
- Vanaf 260 heeft een walnoten Wybe langshout een kopsverlijmd tafelblad.
- De tafelbladen met een lengte van * 300 cm worden uitgevoerd met overstek, zonder overstek is maximaal mogelijk tot 280 cm.
- afwerkingsmogelijkheden volgens de massieve houtstalen zoals gepresenteerd in een actuele stalenkist
- prijzen zijn gelijk voor alle afwerkingen met zeep/olie/lak/beitslak/gekleurde lak

Standaard

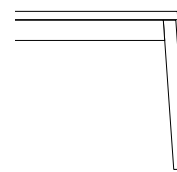

Met overstek

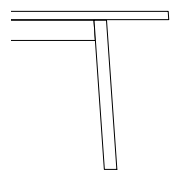

Wybe tafel met overstek
aan kopse zijde op
aanvraag mogelijk

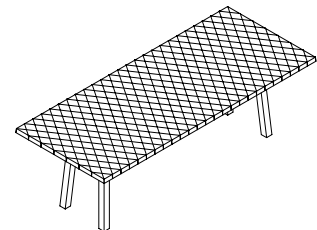

SALONTAFELS & BIJZETTAFELS

prijslijst 2023 in euro incl. 21% btw

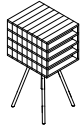

ANNEBETH
pag. 43

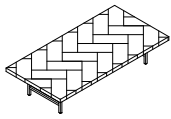

BRUGT
pag. 34



EIRIK
pag. 43

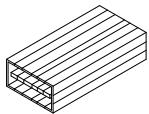

FREEK
pag. 35

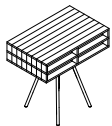

HILDE HYK
pag. 43

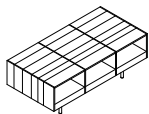

HOTZE
pag. 36



HYKE
pag. 43

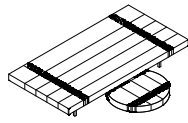

JACOBA
pag. 37

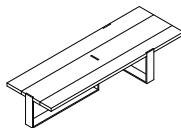

KLAAS
pag. 38

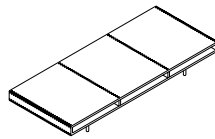

MEINT
pag. 39

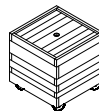

NEL
pag. 43



PAKE SYTSE
pag. 44

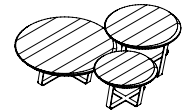

SILAS
pag. 40



SYL
pag. 44

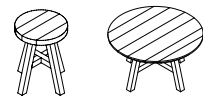

SYTO
pag. 41

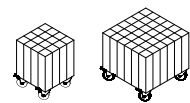

SIEBREN
KLEIN/GROOT
pag. 44

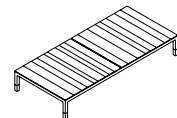

TIEMEN I
pag. 42

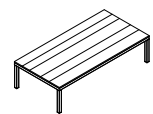

TIEMEN II
pag. 42

BRUGT salontafel

ontwerp: Gjalt Pilat, 2021

prijslijst 2023 in euro incl. 21% btw

afwijkende maten op aanvraag

afmetingen

L x B x H

licht iepen

eiken

walnoot

bijzonderheden / meerprijzen

Brugt salontafel
(hoogte 30cm)

80 x 80 x 30
120 x 120 x 30

1.492
2.160

1.611
2.333

1.772
2.566

- tafelblad met visgraatpatroon
- tafelbladdikte 3,8 cm
- onderstel massief staal 2x2 cm
- onderstel met coating in de standaard kleuren RAL 9004 (zwart), RAL 9010 (wit), Sikkens C4.40.30 (rood), F6.05.50 (taupe) of E4.40.40 (caramel). Alternatieve kleuren zijn mogelijk op aanvraag
- wordt geleverd met glijdoppen en viltoppen
- afwerkingsmogelijkheden volgens de massieve houtstalen zoals gepresenteerd in een actuele stalenkist
- prijzen zijn gelijk voor alle afwerkingen met zeep/olie/lak/beitslak/gekleurde lak

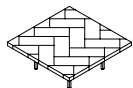

Brugt tafel rechthoek
(hoogte 30cm)

120 x 60 x 30
120 x 80 x 30
140 x 70 x 30
160 x 80 x 30

1.583
1.740
1.778
2.003

1.710
1.879
1.920
2.163

1.881
2.067
2.112
2.380

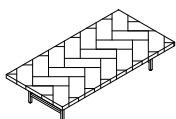

Brugt tafel 'low dining'
(hoogte 64cm)

80 x 80 x 64
120 x 120 x 64

1.537
2.210

1.660
2.387

1.826
2.625

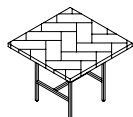

Brugt tafel rechthoek
(hoogte 64cm)

120 x 60 x 64
120 x 80 x 64
140 x 70 x 64
160 x 80 x 64

1.626
1.786
1.830
2.055

1.756
1.929
1.976
2.219

1.932
2.122
2.174
2.441

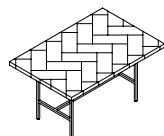

FREEK salontafel

ontwerp: Peter Tromp, 2009

prijslijst 2023 in euro incl. 21% btw

afwijkende maten op aanvraag

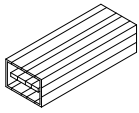
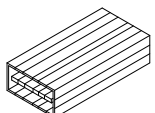
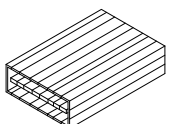
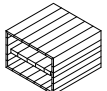
afmetingen	L x B x H	licht iepen	eiken	walnoot	bijzonderheden / meerprijzen
Freek salontafel 45 cm breed 	80 x 45 x 22	1.243	1.342	1.544	<ul style="list-style-type: none"> • standaard kleur achterwand is F6.03.20 (Grau-Braun) andere Ral of Sikkens kleuren mogelijk. • legplank is 4 cm dik • rompdikte is 2 cm • mogelijk in 3 hoogtes: 22, 32 cm of 42 cm • salontafel met hoogte 22 cm heeft geen legplank in het vak • vak is binnenwerks 34 cm diep • afwerkingsmogelijkheden volgens de massieve houtstalen zoals gepresenteerd in een actuele stalenkist • prijzen zijn gelijk voor alle afwerkingen met zeep/olie/lak/beitslak/gekleurde lak
	80 x 60 x 22	1.393	1.504	1.730	
	80 x 80 x 22	1.530	1.652	1.900	
	120 x 45 x 22	1.476	1.594	1.833	
	120 x 60 x 22	1.649	1.781	2.048	
	120 x 80 x 22	1.813	1.958	2.252	
Freek salontafel 60 cm breed 	160 x 45 x 22	1.705	1.841	2.118	
	160 x 60 x 22	1.923	2.077	2.388	
	160 x 80 x 22	2.123	2.293	2.637	
	80 x 45 x 32	1.473	1.591	1.829	
	80 x 60 x 32	1.616	1.745	2.007	
	80 x 80 x 32	1.774	1.916	2.203	
Freek salontafel 80 cm breed 	120 x 45 x 32	1.679	1.813	2.085	
	120 x 60 x 32	1.875	2.025	2.329	
	120 x 80 x 32	2.067	2.232	2.567	
	160 x 45 x 32	1.911	2.064	2.373	
	160 x 60 x 32	2.146	2.318	2.665	
	160 x 80 x 32	2.376	2.566	2.951	
	80 x 45 x 42	1.473	1.591	1.829	
	80 x 60 x 42	1.616	1.745	2.007	
	80 x 80 x 42	1.774	1.916	2.203	
	120 x 45 x 42	1.796	1.940	2.231	
	120 x 60 x 42	2.004	2.164	2.489	
	120 x 80 x 42	2.210	2.387	2.745	
	160 x 45 x 42	2.030	2.192	2.521	
	160 x 60 x 42	2.275	2.457	2.826	
	160 x 80 x 42	2.521	2.723	3.131	
Freek salontafel vierkant 60 x 60 	60 x 60 x 22	1.214	1.311	1.508	
	60 x 60 x 32	1.431	1.545	1.777	
	60 x 60 x 42	1.527	1.649	1.897	

HOTZE salontafel

ontwerp: Gjal't Pilat, 2002

prijslijst 2023 in euro incl. 21% btw

afwijkende maten op aanvraag

afmetingen

Hotze salontafel

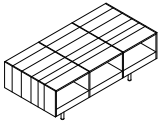

L x B x H

3 vakken:

100 x 50 x 37,5

120 x 60 x 37,5

140 x 70 x 37,5

beuken

licht iepen

1.317

1.691

1.928

eiken

1.422

1.826

2.082

walnoot

1.636

2.100

2.395

bijzonderheden / meerprijzen

- houtdikte 1/6 cm
- vakhoogte is 15 cm
- standaard pootjes staal, Ø21 x 150 mm, RAL 9004
- afwerkingsmogelijkheden volgens de massieve houtstalen zoals gepresenteerd in een actuele stalenkist
- prijzen zijn gelijk voor alle afwerkingen met zeep/olie/lak/beitslak/gekleurde lak

JACOBA salontafelset

ontwerp: Gjalt Pilat, 2019

prijslijst 2023 in euro incl. 21% btw

afwijkende maten op aanvraag

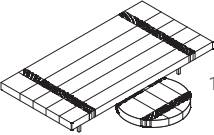
afmetingen	L x B x H	licht iepen	walnoot	bijzonderheden / meerprijzen
Jacoba salontafelset	120 x 60 x 27 rechthoek + Ø 40 x 17 rond	2.072	2.573	<ul style="list-style-type: none">• bladdikte is 7 cm• poothoogte rechthoekig model: 20 cm; rond model 10 cm• pootjes massief staal 2 x 2 cm• wordt geleverd met glijdoppen en vilt• Jacoba is ontworpen als salontafel-set. Het rechthoekige en ronde element wordt naar wens ook los geleverd.• onderstel met coating in de standaard kleuren RAL 9004 (zwart), RAL 9010 (wit), Sikkens C4.40.30 (rood), F6.05.50 (taupe) of E4.40.40 (caramel). Alternatieve kleuren zijn mogelijk op aanvraag• afwerkingsmogelijkheden volgens de massieve houtstalen zoals gepresenteerd in een actuele stalenkist• prijzen zijn gelijk voor alle afwerkingen met olie/lak/beitslak/gekleurde lak
	140 x 70 x 27 rechthoek + Ø 50 x 17 rond	2.278	2.829	
	160 x 80 x 27 rechthoek + Ø 60 x 17 rond	2.539	3.153	
Jacoba salontafel rond	Ø 40 x 17	812	1.009	
	Ø 50 x 17	873	1.084	
	Ø 60 x 17	950	1.180	
Jacoba salontafel rechthoek	120 x 60 x 27	1.369	1.700	
	140 x 70 x 27	1.525	1.894	
	160 x 80 x 27	1.723	2.140	

KLAAS salontafel

ontwerp: Trude van Assem, 2015

prijslijst 2023 in euro incl. 21% btw

afwijkende maten op aanvraag

afmetingen

Klaas salontafel

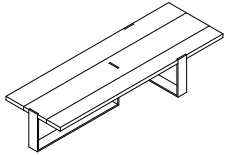

L x B x H

150 x 50 x 30
175 x 50 x 30
200 x 50 x 30

150 x 75 x 30
175 x 75 x 30
200 x 75 x 30

beuken

licht iepen

1.631
1.802
1.974

2.144
2.395
2.647

eiken

1.761
1.946
2.132

2.316
2.587
2.859

walnoot

1.938
2.141
2.345

2.547
2.845
3.145

bijzonderheden / meerprijzen

- bladdikte is 3 cm
- blad opgebouwd uit hele lengtes en vallende breedtes
- pootdikte 8 x 1 cm massief staal
- in eiken is het blad ook mogelijk in een rustieke uitvoering; blad met scheuren en knoestvorming waarvan de ruimtes zijn zwart gevuld, hiervoor geldt geen meerprijs
- onderstel met coating in de standaard kleuren RAL 9004 (zwart), RAL 9010 (wit), Sikkens C4.40.30 (rood), F6.05.50 (taupe) of E4.40.40 (caramel). Alternatieve kleuren zijn mogelijk op aanvraag
- afwerkingsmogelijkheden volgens de massieve houtstalen zoals gepresenteerd in de actuele stalenkist
- prijzen zijn gelijk voor alle afwerkingen met zeep/olie/lak/beitslak/gekleurde lak

MEINT salontafel

ontwerp: Gjalte Pilat, 1995

prijslijst 2023 in euro incl. 21% btw

afwijkende maten op aanvraag

afmetingen

L x B x H

Meint salontafel

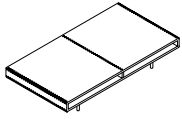

2 vakken:

140 x 61 x 25,5
160 x 61 x 25,5
140 x 76 x 25,5
160 x 76 x 25,5
140 x 91 x 25,5
160 x 91 x 25,5

beuken

licht iepen

2.166
2.242
2.333
2.443
2.806
2.935

eiken

2.339
2.421
2.520
2.638
3.030
3.170

walnoot

2.690
2.785
2.898
3.034
3.485
3.645

bijzonderheden / meerprijzen

- dikte hout is 2 cm, vak is 6 cm hoog, totaal 10 cm
- pootjes zijn 15 cm hoog
- pootjes standaard RVS
- voor pootjes in zwart gecoat staal geldt een minderprijs van 79,-
- afwerkingsmogelijkheden volgens de massieve houtstalen zoals gepresenteerd in een actuele stalenkist
- prijzen zijn gelijk voor alle afwerkingen met zeep/olie/lak/beitslak/gekleurde lak

3 vakken:

180 x 76 x 25,5
200 x 76 x 25,5
220 x 76 x 25,5

2.561
2.675
2.806

2.766
2.889
3.030

3.181
3.322
3.485

180 x 91 x 25,5
200 x 91 x 25,5
220 x 91 x 25,5

3.073
3.214
3.349

3.319
3.471
3.617

3.817
3.992
4.159

SILAS salontafelset

ontwerp: Peter Tromop, 2021

prijslijst 2023 in euro incl. 21% btw

geen maatwerk mogelijk

afmetingen

Ø x H

Silas salontafelset 1

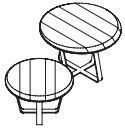

Silas klein
Ø 50 x 30
Silas middel
Ø 60 x 40

Silas salontafelset 2

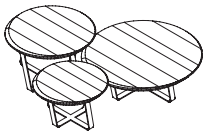

Silas klein
Ø 50 x 30
Silas middel
Ø 60 x 40
Silas groot
Ø 80 x 25

Silas salontafels

3 formaten (los)



Silas klein
Ø 50 x 30



Silas middel
Ø 60 x 40

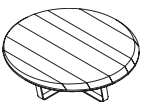

Silas groot
Ø 80 x 25

eiken

setprijs

1.287

setprijs

2.483

590

805

1.202

walnoot

setprijs

1.352

setprijs

2.688

620

846

1.382

bijzonderheden / meerprijzen

- bladranden hebben een verlopend facet aan boven en onderzijde
- Silas salontafels worden gemonteerd geleverd
- Stalen onderdelen aan het onderstel gecoat, kleur RAL 9004 (zwart)
- Silas is ontworpen als salontafel set
- prijzen zijn gelijk voor alle afwerkingen met zeep/olie/lak/beitslak/gekleurde lak

SYTO bijzettafel en salontafels

ontwerp: Gjalt Pilat, 2021

prijslijst 2023 in euro incl. 21% btw

maatwerk niet mogelijk

afmetingen

Ø x H

licht iepen

eiken

walnoot

bijzonderheden / meerprijzen

Syto bijzettafel



Ø 35 x 46

336

363

417

- dikte blad 4 cm
- de salontafels hebben een blad afgewerkt met een facet (zie illustratie hieronder)
- afwerkingsopties volgens de massieve houtstalen zoals gepresenteerd in een actuele stalenkist
- prijzen zijn gelijk voor alle afwerkingen met zeep/olie/lak/beitslak/gekleurde lak

Syto salontafel

bladdoorsnee 60cm

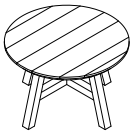

Ø 60 x 37

774

836

961

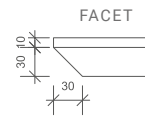

Syto salontafel

bladdoorsnee 70cm

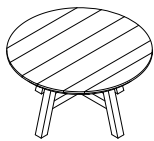

Ø 70 x 37

847

915

1.052

TIEMEN I salontafel

ontwerp: Gjalt Pilat, 2009

prijslijst 2023 in euro incl. 21% btw

afwijkende maten op aanvraag

afmetingen

L x B x H

Tiemen I salontafel

120 x 50 x 30
140 x 60 x 30
160 x 70 x 30
180 x 70 x 30
200 x 75 x 30

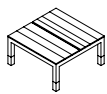
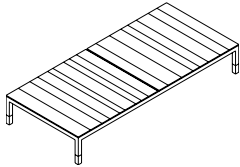

50 x 50 x 30
60 x 60 x 30
70 x 70 x 30
80 x 80 x 30
90 x 90 x 30
100 x 100 x 30

beuken

licht iepen

1.448
1.525
1.642
1.710
1.771

eiken

1.564
1.647
1.773
1.847
1.913

walnoot

1.720
1.812
1.951
2.031
2.104

bijzonderheden / meerprijzen

- bladdikte 2 cm, waarvan 1 cm zichtbaar
- tussen de beide tafelbladdelen is een ruimte van 1,5 cm
- poten en frame 3 x 3 cm
- het onderste deel van de poot bestaat uit een lengte van 9 cm hout
- verlijming uit hele lengtes hout, dwars op de richting van de tafel.
- onderstel met coating in de standaard kleuren RAL 9004 (zwart), RAL 9010 (wit), Sikkens C4.40.30 (rood), F6.05.50 (taupe) of E4.40.40 (caramel). Alternatieve kleuren zijn mogelijk op aanvraag
- afwerkingsmogelijkheden volgens de massieve houtstalen zoals gepresenteerd in een actuele stalenkist
- prijzen zijn gelijk voor alle afwerkingen met zeep/olie/lak/beitslak/gekleurde lak

TIEMEN II salontafel

ontwerp: Gjalt Pilat, 2009

afwijkende maten op aanvraag

afmetingen

L x B x H

Tiemen II salontafel

120 x 50 x 30
140 x 60 x 30
160 x 70 x 30
180 x 70 x 30
200 x 75 x 30

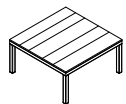
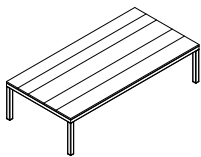

50 x 50 x 30
60 x 60 x 30
70 x 70 x 30
80 x 80 x 30
90 x 90 x 30
100 x 100 x 30

beuken

licht iepen

1.448
1.525
1.642
1.710
1.771

eiken

1.564
1.647
1.773
1.847
1.913

walnoot

1.720
1.812
1.951
2.031
2.104

bijzonderheden / meerprijzen

- bladdikte 3 cm, waarvan 1 cm zichtbaar
- poten en frame 3 x 3 cm
- poten geheel staal
- verlijming: hele lengtes in de lengterichting van de tafel
- frame met coating in de standaard kleuren RAL 9004 (zwart), RAL 9010 (wit), Sikkens C4.40.30 (menie), F6.05.50 (taupe) of E4.40.40 (caramel). Alternatieve kleuren zijn mogelijk op aanvraag
- zie ook Tiemen I en Tiemen salontafel
- afwerkingsmogelijkheden volgens de massieve houtstalen zoals gepresenteerd in de actuele stalenkist.
- Prijzen zijn gelijk voor alle afwerkingen met zeep/olie/beitslak/kleurlak

**PILAT &
PILAT**

BIJZETTAFELS

prijslijst 2023 in euro incl. 21% btw

maatwerk niet mogelijk

afmetingen

L x B x H

licht iepen

eiken

walnoot

bijzonderheden / meerprijzen

ANNEBETH

ontwerp: Gjalt Pilat, 2009

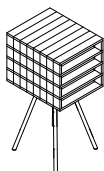

26 x 32 x 62

* 705

761

876

- pootjes gecoat staal RAL 9004 (zwart)
- hoogte pootjes 37 cm
- * Annebeth is ook mogelijk in beuken
- afwerkingsmogelijkheden volgens de massieve houtstalen zoals gepresenteerd in de actuele stalenkist
- prijzen zijn gelijk voor alle afwerkingen met zeep/olie/lak/beitslak/gekleurde lak

EIRIK

ontwerp: Peter Tromop, 2007

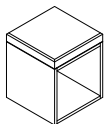

30 x 30 x 35

401

433

498

- afwerkingsmogelijkheden volgens de massieve houtstalen zoals gepresenteerd in de actuele stalenkist
- prijzen zijn gelijk voor alle afwerkingen met zeep/olie/lak/beitslak/gekleurde la
- zie ook Erik kast

HILDE HYK

ontwerp: Gjalt Pilat, 2009

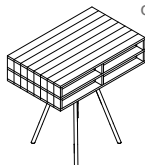

51 x 32 x 50

* 695

751

863

- pootjes gecoat staal RAL 9004 (zwart)
- hoogte pootjes 37 cm
- * Hilde Hyk is ook mogelijk in beuken
- afwerkingsmogelijkheden volgens de massieve houtstalen zoals gepresenteerd in de actuele stalenkist
- prijzen zijn gelijk voor alle afwerkingen met zeep/olie/lak/beitslak/gekleurde lak

HYKE

ontwerp: Gjalt Pilat, 2009

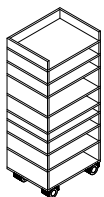

34 x 26 x 75,5

798

862

991

- op kunststof zwenkwieltjes
- afwerkingsmogelijkheden volgens de massieve houtstalen zoals gepresenteerd in de actuele stalenkist
- prijzen zijn gelijk voor alle afwerkingen met zeep/olie/lak/beitslak/gekleurde lak

NEL

ontwerp: Peter Tromop, 2009

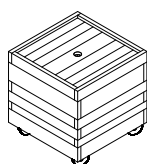

40 x 40 x 45

750

810

932

- op zwarte wielen met totaalstop
- afwerkingsmogelijkheden volgens de massieve houtstalen zoals gepresenteerd in de actuele stalenkist
- prijzen zijn gelijk voor alle afwerkingen met zeep/olie/lak/beitslak/gekleurde lak

BIJZETTAFELS

prijslijst 2023 in euro incl. 21% btw

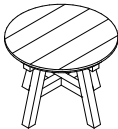
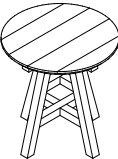
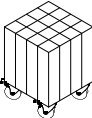
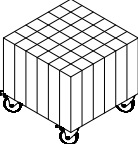
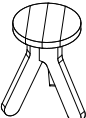
afmetingen	L x B x H	licht iepen	eiken	walnoot	bijzonderheden / meerprijzen
<i>maatwerk niet mogelijk</i>					
PAKE SYTSE					
ontwerp: Gjalt Pilat, 2015					
	Ø 50 x 37	548	592	681	<ul style="list-style-type: none"> • bladdikte 3 cm • frame is gemaakt van 3 x 3 cm massief hout • afwerkingsmogelijkheden volgens de massieve houtstalen zoals gepresenteerd in een actuele stalenkist • prijzen zijn gelijk voor alle afwerkingen met zeep/olie/lak/beitslak/gekleurde lak • zie ook Pake Sytse eettafel en Syto kruk
	Ø 50 x 52	588	635	730	
SIEBREN KLEIN					
ontwerp: Gjalt Pilat, 2009					
	28 x 28 x 40	542		673	<ul style="list-style-type: none"> • op zwarte wielen met totaalstop • afwerkingsmogelijkheden volgens de massieve houtstalen zoals gepresenteerd in de actuele stalenkist • prijzen zijn gelijk voor alle afwerkingen met zeep/olie/lak/beitslak/gekleurde lak • * Siebren is niet mogelijk in eikenhout
SIEBREN GROOT					
ontwerp: Gjalt Pilat, 2009					
	42 x 42 x 40	695		863	<ul style="list-style-type: none"> • op zwarte wielen met totaalstop • afwerkingsmogelijkheden volgens de massieve houtstalen zoals gepresenteerd in de actuele stalenkist • prijzen zijn gelijk voor alle afwerkingen met zeep/olie/lak/beitslak/gekleurde lak • * Siebren niet mogelijk in eikenhout
SYL					
ontwerp: Bas van der Veer, 2014					
	Ø 30 x 45	326	352	405	<ul style="list-style-type: none"> • afwerkingsmogelijkheden volgens de massieve houtstalen zoals gepresenteerd in de actuele stalenkist • prijzen zijn gelijk voor alle afwerkingen met zeep/olie/lak/beitslak/gekleurde lak

BUREAUS

prijslijst 2023 in euro incl. 21% btw

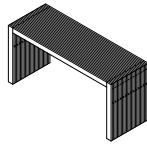

BAS
pag. 46

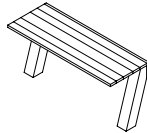

JONAS II
pag. 47

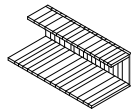

KEES
pag. 48

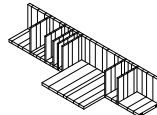

LUTGARDE
pag. 49

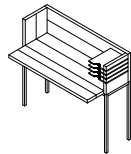

WILKE
pag. 50

BAS bureau

ontwerp: Gjal't Pilat, 2001

prijslijst 2023 in euro incl. 21% btw

afwijkende maten op aanvraag

afmetingen

Bas bureau

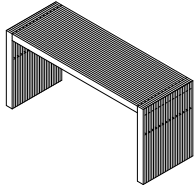

L x D x H

140 x 62 x 76

160 x 62 x 76

180 x 62 x 76

licht iepen

2.149

2.293

2.456

eiken

2.321

2.476

2.652

walnoot

2.669

2.848

3.050

bijzonderheden / meerprijzen

- bladdikte is 6,8 cm
- verlijming uit vallende lengtes, van 40 tot 100 cm
- afwerkingsmogelijkheden volgens de massieve houtstalen zoals gepresenteerd in de actuele stalenkist
- prijzen zijn gelijk voor alle afwerkingen met zeep/olie/lak/beitslak/gekleurde lak

JONAS II bureau

ontwerp: Gjalt Pilat, 2006

prijslijst 2023 in euro incl. 21% btw

afwijkende maten op aanvraag

afmetingen

L x D x H

Jonas II bureau

140 x 60 x 76

160 x 60 x 76

180 x 60 x 76

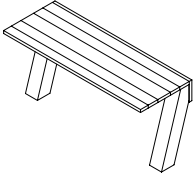

Jonas II bureau

140 x 60 x 76

fenix werkblad

160 x 60 x 76

180 x 60 x 76

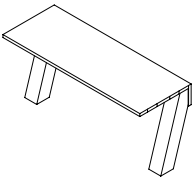

beuken

licht iepen

1.740

1.816

1.865

eiken

1.879

1.961

2.014

walnoot

2.161

2.255

2.316

bijzonderheden / meerprijzen

- werkbladdikte 3 cm
- maat poten 14x14 cm, vilt aan onderzijde
- wordt gemonteerd aan de wand
- voor Fenix toplagen gelden de volgende standaardkleuren:
 - 0029 Bianco Malé
 - 0720 Nero Ingo
 - 0717 Castoro Ottawa
- afwerkingsmogelijkheden volgens de massieve houtstalen zoals gepresenteerd in de actuele stalenkist
- prijzen zijn gelijk voor alle afwerkingen met zeep/olie/lak/beitslak/gekleurde lak

KEES bureau

ontwerp: Gjal't Pilat, 2007

prijslijst 2023 in euro incl. 21% btw

afwijkende maten op aanvraag

afmetingen

L x D x H

Kees bureau

120 x 57 x 40

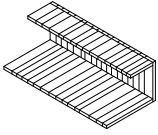

beuken

licht iepen

1.703

eiken

1.839

walnoot

2.115

bijzonderheden / meerprijzen

- bladdikte 3 cm
- bureau hangt aan vier haken die in de wand geschroeft worden
- afwerkingsmogelijkheden volgens de massieve houtstalen zoals gepresenteerd in een actuele stalenkist
- prijzen zijn gelijk voor alle afwerkingen met zeep/olie/lak/beitslak/gekleurde lak

LUTGARDE bureau

ontwerp: Gjalt Pilat, 2012

prijslijst 2023 in euro incl. 21% btw

afwijkende maten op aanvraag

afmetingen

L x D x H

Lutgarde bureau

187 x 30/60 x 33

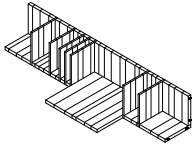

beuken

licht iepen

2.549

eiken

2.753

walnoot

3.166

bijzonderheden / meerprijzen

- bladdikte 3 cm
- bureau hangt aan vier haken die in de wand geschroefd worden
- geheel massief hout
- zie ook Lutgarde kast
- afwerkingsmogelijkheden volgens de massieve houtstalen zoals gepresenteerd in een actuele stalenkist
- prijzen zijn gelijk voor alle afwerkingen met zeep/olie/lak/beitslak/gekleurde lak

WILKE bureau

ontwerp: Gjal't Pilat, 2012

prijslijst 2023 in euro incl. 21% btw

afwijkende maten op aanvraag

afmetingen

L x D x H

Wilke bureau

120 x 60 x 107,5

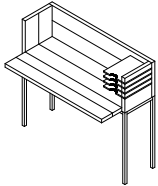

licht iepen

2.679

eiken

2.893

walnoot

3.327

bijzonderheden / meerprijzen

- bladdikte 3,6 cm
- hoogte werkblad 76 cm
- onderstel is gemaakt van massief staal
- onderstel met coating in de standaard kleuren RAL 9004 (zwart), RAL 9010 (wit), Sikkens C4.40.30 (rood), F6.05.50 (taupe) of E4.40.40 (caramel). Alternatieve kleuren zijn mogelijk op aanvraag
- afwerkingsmogelijkheden volgens de massieve houtstalen zoals gepresenteerd in de actuele stalenkist
- prijzen zijn gelijk voor alle afwerkingen met zeep/olie/lak/beitslak/gekleurde lak

BANKEN

prijslijst 2023 in euro incl. 21% btw

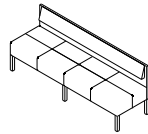

AMARINZ
pag. 52

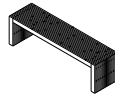

BAS
pag. 53

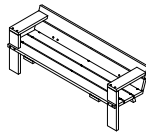

**BERTHE
TUINBANK**
pag. 54

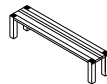

DORUS
pag. 55



DÛBELD
pag. 56

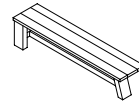

ELIZABETH II
pag. 57

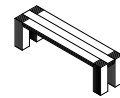

**HINDRIK
LANGSHOUT**
pag. 58

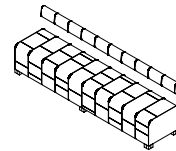

HINKE
pag. 59

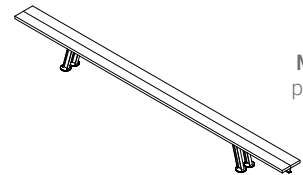

MADS
pag. 60

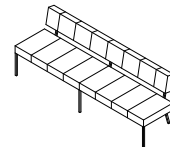

MARJELLE
pag. 61

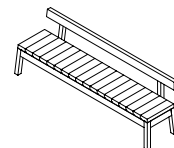

WYBE
pag. 62/63

AMARINZ bank

ontwerp: Gjalte Pilat, 2011

prijslijst 2023 in euro incl. 21% btw

afwijkende maten op aanvraag

afmetingen

B x D x H

licht iepen

eiken

walnoot

bijzonderheden / meerprijzen

Amarinz bank

160 x 59 x 78

3.098

3.346

3.680

• mogelijke leersoorten: in Ohman leer 1416

180 x 59 x 78

3.387

3.658

4.024

in de kleuren Nero, Dark Brown en Havana.

200 x 59 x 78

3.673

3.967

4.364

Verder in schapeleer lichtbruin, donkerbruin en zwart.

220 x 59 x 78

3.962

4.279

4.707

• het stiksel is mogelijk in 3 kleuren;

240 x 59 x 78

4.249

4.589

5.048

zwart, bruin of zandkleur. Keuze graag

260 x 59 x 78

4.394

4.746

5.220

vermelden bij bestelling

280 x 59 x 78

4.537

4.900

5.390

• linnenprijs op aanvraag

300 x 59 x 78

4.824

5.210

5.731

320 x 59 x 78

5.111

5.520

6.072

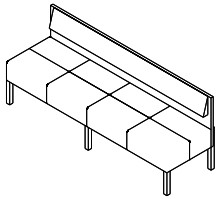

BAS bank

ontwerp: Gjalt Pilat, 2001

prijslijst 2023 in euro incl. 21% btw

afwijkende maten op aanvraag

afmetingen

Bas bank

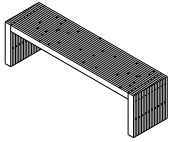

B x D x H

160 x 42 x 45
180 x 42 x 45
200 x 42 x 45
220 x 42 x 45
240 x 42 x 45

licht iepen

1.790
1.813
1.848
1.908
1.971

eiken

1.933
1.958
1.996
2.061
2.129

walnoot

2.223
2.252
2.295
2.370
2.448

bijzonderheden / meerprijzen

- bladdikte van het bankje is 6,8 cm
- verlijming uit vallende lengtes, van 40 tot 100 cm
- zie ook: Bas tafel
- afwerkingsmogelijkheden volgens de massieve houtstalen zoals gepresenteerd in de actuele stalenkist
- prijzen zijn gelijk voor alle afwerkingen met zeep/olie/lak/beitslak/gekleurde lak

BERTHE tuinbank

ontwerp: Gjalt Pilat / Peter Tromop, 2007

prijslijst 2023 in euro incl. 21% btw

geen maatwerk mogelijk

afmetingen

B x D x H

Berthe bank

200 x 65 x 74

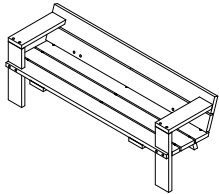

douglas

onbehandeld

1.946

bijzonderheden / meerprijzen

- zithoogte 40 cm, zitdiepte 49 cm
- hoogte armleuningen 67 cm
- houtdikte 4 cm
- metaaldelen messing
- onbehandeld douglas hout vergrijsd

DORUS bank

ontwerp: Gjalte Pilat, 1998

prijslijst 2023 in euro incl. 21% btw

afwijkende maten op aanvraag

afmetingen

B x D x H

Dorus bank

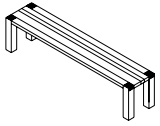

160 x 42 x 45
180 x 42 x 45
200 x 42 x 45
220 x 42 x 45
240 x 42 x 45

licht iepen

1.534
1.592
1.877
1.959
2.036

eiken

1.657
1.719
2.027
2.116
2.199

walnoot

1.905
1.977
2.331
2.433
2.529

bijzonderheden / meerprijzen

- bladdikte 4 cm
- een poot van een Dorus heeft een kopmaat van 8,8 x 8,8 cm
- zie ook: Dorus tafel
- afwerkingsmogelijkheden volgens de massieve houtstalen zoals gepresenteerd in de actuele stalenkist
- prijzen zijn gelijk voor alle afwerkingen met zeep/olie/lak/beitslak/gekleurde lak

DÛBELD opbergzitkist

ontwerp: Kristien Pilat, 2008

prijslijst 2023 in euro incl. 21% btw

afwijkende maten op aanvraag

afmetingen

B x D x H

licht iepen

eiken

walnoot

bijzonderheden / meerprijzen

Dûbeld opbergzitkist

126 x 39 x 44,5

1.679

1.813

2.085

• zwarte zwenkwielen met rem

144 x 39 x 44,5

1.748

1.888

2.171

• 2 kleppen met remmend sluitsysteem

162 x 39 x 44,5

1.818

1.963

2.258

• massief houten bodem

180 x 39 x 44,5

1.886

2.037

2.342

• afwerkingsmogelijkheden volgens de massieve houtstalen zoals gepresenteerd in de actuele stalenkist

• prijzen zijn gelijk voor alle afwerkingen met zeep/olie/lak/beitslak/gekleurde lak

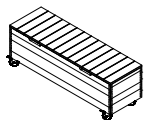

ELIZABETH II bank

ontwerp: Gjalt Pilat, 2004

prijslijst 2023 in euro incl. 21% btw

afwijkende maten op aanvraag

afmetingen

B x D x H

Elizabeth II bank, 3 poots

160 x 45 x 45

170 x 45 x 45

180 x 45 x 45

200 x 45 x 45

220 x 45 x 45

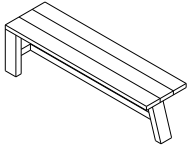

Elizabeth II bank, 4 poots

240 x 45 x 45

260 x 45 x 45

280 x 45 x 45

300 x 45 x 45

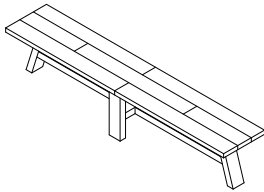

licht iepen

1.677

1.713

1.747

1.812

1.875

eiken

1.811

1.850

1.887

1.957

2.025

walnoot

2.083

2.128

2.170

2.251

2.329

bijzonderheden / meerprijzen

- lengte vanaf 160 cm op drie poten
- lengte vanaf 240 cm op vier poten
- vanaf 260 cm wordt het blad opgebouwd uit 2 of drie lengtes zoals hiernaast wordt aangegeven
- pootmaat is 6 x 12 cm
- zie ook de Elizabeth II tafel
- afwerkingsmogelijkheden volgens de massieve houtstalen zoals gepresenteerd in de actuele stalenkist
- prijzen zijn gelijk voor alle afwerkingen met zeep/olie/lak/beitslak/gekleurde lak

HINDRIK LANGSHOUT bank

ontwerp: Gjalte Pilat, 2004

prijslijst 2023 in euro incl. 21% btw

afwijkende maten op aanvraag

afmetingen

B x D x H

licht iepen

eiken

walnoot

bijzonderheden / meerprijzen

Hindrik Langshout bank

160 x 40,5 x 45

1.980

2.138

2.459

- lengte vanaf 240 cm op vier poten

180 x 40,5 x 45

2.081

2.247

2.585

- lengte vanaf 320 cm op zes poten

200 x 40,5 x 45

2.178

2.352

2.705

- het blad van de Hindrik Langshout bestaat uit breedtes van 13,5 cm

220 x 40,5 x 45

2.279

2.461

2.831

- de poten zijn 13,5 x 13,5 cm

240 x 40,5 x 45

2.379

2.569

2.955

- vanaf 260 cm wordt het blad opgebouwd uit 2 of drie lengtes zoals hiernaast wordt aangegeven

260 x 40,5 x 45

2.478

2.676

3.078

- zie ook: Hindrik Langshout tafel

280 x 40,5 x 45

2.578

2.784

3.202

- afwerkingsmogelijkheden volgens de massieve houtstalen zoals gepresenteerd in een actuele stalenkist

300 x 40,5 x 45

2.678

2.892

3.326

- prijzen zijn gelijk voor alle afwerkingen met zeep/olie/lak/beitslak/gekleurde lak

320 x 40,5 x 45

2.879

3.109

3.576

340 x 40,5 x 45

2.979

3.217

3.700

360 x 40,5 x 45

3.079

3.325

3.824

380 x 40,5 x 45

3.178

3.432

3.947

400 x 40,5 x 45

3.278

3.540

4.071

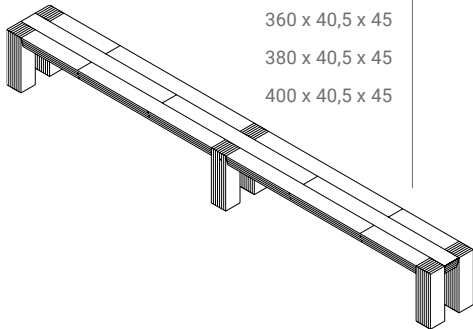
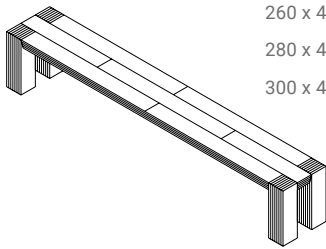
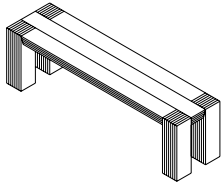

HINKE bank

ontwerp: Gjalt Pilat, 2010

prijslijst 2023 in euro incl. 21% btw

afwijkende maten op aanvraag

afmetingen

B x D x H

Hinke bank met rugleuning

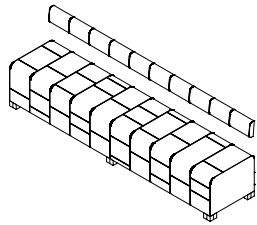

180 x 55 x 48
200 x 55 x 48
220 x 55 x 48
240 x 55 x 48
260 x 55 x 48
280 x 55 x 48
300 x 55 x 48
320 x 55 x 48
340 x 55 x 48

bekleed met leer

2.663
2.873
3.082
3.261
3.411
3.531
3.649
3.770
3.944

zonder rugleuning

2.017
2.161
2.305
2.423
2.512
2.574
2.635
2.699
2.809

bijzonderheden / meerprijzen

- houtsoort poten vermelden bij bestelling (eiken/licht iepen/walnoot)
- rugleuning gemonteerd aan de wand
- mogelijke leersoorten: in Ohman leer 1416 in de kleuren Nero, Dark Brown en Havana. Verder in schapeleer lichtbruin, donkerbruin en zwart.
- het stiksel is mogelijk in 3 kleuren; zwart, bruin of zandkleur. keuze graag vermelden bij bestelling
- linnenprijs op aanvraag

MADS bank

ontwerp: Gjalt Pilat, 2015

prijzlijst 2023 in euro incl. 21% btw

afwijkende maten op aanvraag

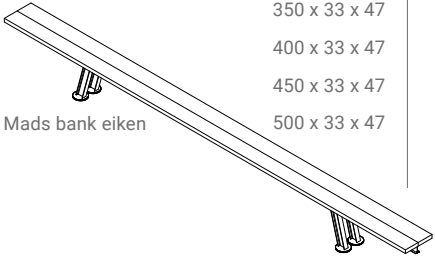
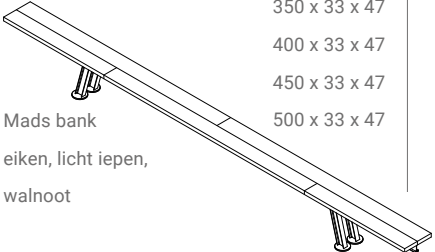
afmetingen	B x D x H	licht iepen	eiken	walnoot	bijzonderheden / meerprijzen
 <p>Mads bank eiken</p>	300 x 33 x 47	2.292	2.475		<ul style="list-style-type: none"> • passend bij de Mads tafel. • afwerkingsmogelijkheden volgens de massieve houtstalen zoals gepresenteerd in een actuele stalenkist • onderstel met coating in de standaard kleuren RAL 9004 (zwart), RAL 9010 (wit), Sikkens C4.40.30 (rood), F6.05.50 (taupe) of E4.40.40 (caramel). Alternatieve kleuren zijn mogelijk op aanvraag • het zitgedeelte bestaat uit 2 tot 4 delen met een totaal verlijmde breedte van 33 cm • prijzen zijn gelijk voor alle afwerkingen met zeep/olie/lak/beitslak/gekleurde lak
	350 x 33 x 47	2.376	2.566		
	400 x 33 x 47	2.462	2.659		
	450 x 33 x 47	2.546	2.750		
	500 x 33 x 47	2.631	2.841		
 <p>Mads bank eiken, licht iepen, walnoot</p>	300 x 33 x 47	2.177	2.351	2.586	
	350 x 33 x 47	2.256	2.436	2.680	
	400 x 33 x 47	2.338	2.525	2.778	
	450 x 33 x 47	2.418	2.611	2.873	
	500 x 33 x 47	2.499	2.699	2.969	

MARJELLE bank

ontwerp: Gjalte Pilat, 2019

prijslijst 2023 in euro incl. 21% btw

afwijkende maten op aanvraag

afmetingen

B x D x H

Marjelle bank

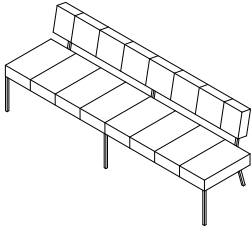

121 x 67 x 78
141 x 67 x 78
161 x 67 x 78
181 x 67 x 78
201 x 67 x 78
221 x 67 x 78
241 x 67 x 78
261 x 67 x 78
281 x 67 x 78
301 x 67 x 78

rundleer

schapen leer

2.270
2.430
2.617
2.814
3.099
3.303
3.489
3.539
3.921
4.207

linnenprijs

1.763
1.890
1.994
2.140
2.267
2.417
2.562
2.689
3.021
3.307

stofmetrage

2,1 meter
2,6 meter
2,8 meter
3,1 meter
3,4 meter
3,8 meter
4,2 meter
5,2 meter
6,0 meter
7,0 meter

bijzonderheden / meerprijzen

- zittinghoogte ca. 49 cm, netto
zittingdiepte ca. 47 cm
- mogelijke leersoorten: in Ohman leer
1416 in de kleuren Nero, Dark Brown en
Havanna. Verder in schapenleer lichtbruin,
donkerbruin en zwart.
- het stiksel is mogelijk in drie kleuren:
zwart, bruin of zandkleur
- keuze graag vermelden bij bestelling
- linnenprijs is exclusief stof en
inclusief stoffering
- stof insturen
- onderstel met coating in de standaard
kleuren RAL 9004 (zwart), RAL 9010 (wit),
Sikkens C4.40.30 (rood), F6.05.50 (taupe)
of E4.40.40 (caramel). Alternatieve
kleuren zijn mogelijk op aanvraag
- wordt geleverd met glijdoppen en vilt

WYBE bank MET HOUTEN RUGLEUNING

ontwerp: Gjalt Pilat, 2017

prijslijst 2023 in euro incl. 21% btw

afwijkende maten op aanvraag

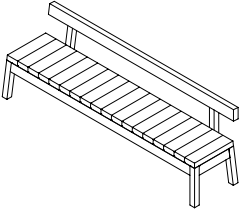
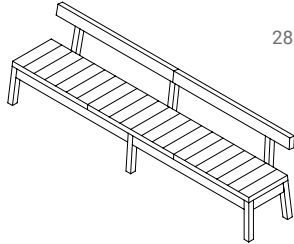
afmetingen	B x D x H	licht iepen	walnoot	stofmetrage	bijzonderheden / meerprijzen
Wybe bank met houten rugleuning (4 poots tot lengte 280)	200 x 61,5 x 79 Linnenprijs	2.518 1.913	2.991 2.273	1,7 meter	<ul style="list-style-type: none"> • pootmaat 6 x 6 cm • mogelijke leersoorten: in Ohman leer 1416 in de kleuren Nero, Dark Brown en Havana. Verder in schapenleer lichtbruin, donkerbruin en zwart. • het stiksel is mogelijk in 3 kleuren; zwart, bruin of zandkleur. keuze graag vermelden bij bestelling • linnenprijs is exclusief stof en inclusief stoffering • stof insturen • afwerkingsmogelijkheden volgens de massieve houtstalen zoals gepresenteerd in een actuele stalenkist • dit model is alleen leverbaar in licht iepen en walnoot. • eiken is mogelijk voor de licht iepenprijs waarbij poten en rugleuning uit twee delen verlijmd zijn • prijzen zijn gelijk voor alle afwerkingen met zeep/olie/lak/beitslak/gekleurde lak • zie ook Wybe tafel
	220 x 61,5 x 79 Linnenprijs	2.602 1.977	3.091 2.349	1,8 meter	
	240 x 61,5 x 79 Linnenprijs	2.687 2.042	3.192 2.426	1,9 meter	
	260 x 61,5 x 79 Linnenprijs	2.782 2.114	3.305 2.511	2,1 meter	
	280 x 61,5 x 79 Linnenprijs	2.876 2.185	3.417 2.596	2,2 meter	
Wybe bank met houten rugleuning (6 poots vanaf lengte 300)	300 x 61,5 x 79 Linnenprijs	3.406 2.588	4.046 3.075	2,3 meter	
	320 x 61,5 x 79 Linnenprijs	3.629 2.758	4.311 3.277	2,4 meter	
	340 x 61,5 x 79 Linnenprijs	3.857 2.931	4.582 3.482	2,6 meter	
	360 x 61,5 x 79 Linnenprijs	4.086 3.106	4.854 3.690	2,7 meter	
	380 x 61,5 x 79 Linnenprijs	4.315 3.279	5.126 3.895	2,9 meter	
	400 x 61,5 x 79 Linnenprijs	4.490 3.413	5.334 4.055	3,0 meter	

WYBE bank MET GESTOFFEERDE RUGLEUNING

ontwerp: Gjalt Pilat, 2017

prijslijst 2023 in euro incl. 21% btw

afwijkende maten op aanvraag

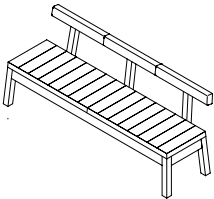
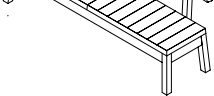
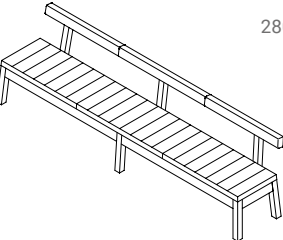
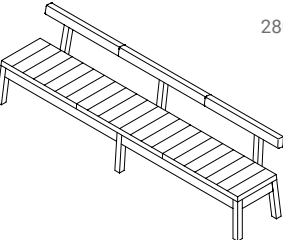
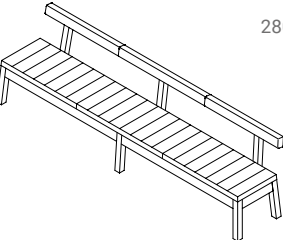
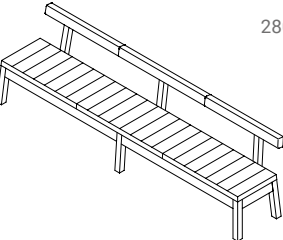
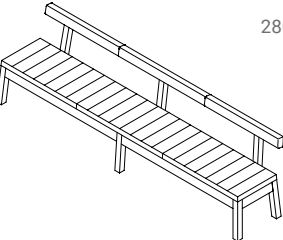
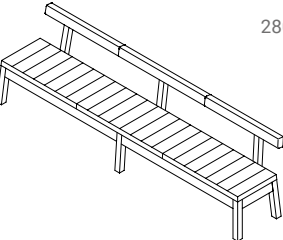
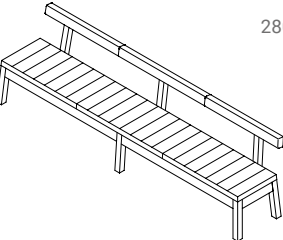
afmetingen	B x D x H	licht iepen	walnoot	stofmetrage	bijzonderheden / meerprijzen
Wybe bank met gestoffeerde rugleuning (4 poots tot lengte 280)	200 x 61,5 x 79	2.934	3.486		<ul style="list-style-type: none"> • pootmaat 6 x 6 cm • mogelijke leersoorten: in Ohman leer 1416 in de kleuren Nero, Dark Brown en Havana. Verder in schapenleer lichtbruin, donkerbruin en zwart. • het stiksel is mogelijk in 3 kleuren; zwart, bruin of zandkleur. • keuze graag vermelden bij bestelling • linnenprijs is exclusief stof en inclusief stoffering • stof insturen • afwerkingsmogelijkheden volgens de massieve houtstalen zoals gepresenteerd in een actuele stalenkist • dit model is alleen leverbaar in licht iepen en walnoot. • eiken is mogelijk voor de licht iepenprijs waarbij poten en rugleuning uit twee delen verlijmd zijn • prijzen zijn gelijk voor alle afwerkingen met zeep/olie/lak/beitslak/gekleurde lak • zie ook Wybe tafel
	Linnenprijs	2.230	2.649	2,6 meter	
	220 x 61,5 x 79	3.043	3.615		
	Linnenprijs	2.313	2.748	2,8 meter	
	240 x 61,5 x 79	3.157	3.751		
	Linnenprijs	2.399	2.850	3,0 meter	
	260 x 61,5 x 79	3.338	3.966		
	Linnenprijs	2.536	3.013	3,2 meter	
	280 x 61,5 x 79	3.500	4.158		
	Linnenprijs	2.660	3.160	3,4 meter	
Wybe bank met gestoffeerde rugleuning (6 poots vanaf lengte 300)	300 x 61,5 x 79	3.968	4.714		
	Linnenprijs	3.016	3.583	3,6 meter	
	320 x 61,5 x 79	4.228	5.023		
	Linnenprijs	3.213	3.817	3,8 meter	
	340 x 61,5 x 79	4.494	5.339		
	Linnenprijs	3.415	4.057	4,0 meter	
	360 x 61,5 x 79	4.760	5.655		
	Linnenprijs	3.618	4.298	4,2 meter	
	380 x 61,5 x 79	5.026	5.971		
	Linnenprijs	3.821	4.539	4,4 meter	
	400 x 61,5 x 79	5.232	6.216		
	Linnenprijs	3.976	4.723	4,6 meter	

FAUTEUILS & STOELN

prijslijst 2023 in euro incl. 21% btw

FAUTEUILS



KRISTIEN
pag. 66



LUDY
pag. 67



TOUTER
pag. 68

STOELN



DINY
pag. 69



FROUKJE III
pag. 70



GRETA
pag. 71



HITOSHI
pag. 72



KOOS
pag. 73



LUTSKE
pag. 74



PAS
pag. 75



SYL
pag. 76



SYTO
pag. 77

KRISTIEN fauteuil

ontwerp: Gjal't Pilat, 2011

prijzlijst 2023 in euro incl. 21% btw

geen maatwerk mogelijk

afmetingen

Kristien fauteuil

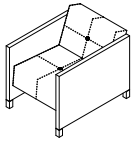

B x D x H

64 x 85 x 63,5

Kristien fauteuil in leer
(inclusief leer)

Kristien fauteuil linnenprijs
exclusief stof
inclusief stofferen

licht iepen

2.387

1.989

eiken

2.578

2.148

walnoot

2.836

2.363

bijzonderheden / meerprijzen

- breedte 64 cm, diepte 85 cm, hoogte 63,6 cm
- mogelijke leersoorten: in Ohman leer 1416 in de kleuren Nero, Dark Brown en Havana. Verder in schapenleer lichtbruin, donkerbruin en zwart.
- het stiksel is mogelijk in 3 kleuren; zwart, bruin of zandkleur. keuze graag vermelden bij bestelling
- linnenprijs is exclusief stof en inclusief stoffering
- stof insturen: 2,3 meter voor 1 fauteuil
- afwerkingsmogelijkheden volgens de massieve houtstalen zoals gepresenteerd in een actuele stalenkist
- prijzen zijn gelijk voor alle afwerkingen met zeep/olie/lak/beitslak/gekleurde lak

LUDY fauteuil

ontwerp: Gjalt Pilat, 2019

prijslijst 2023 in euro incl. 21% btw

geen maatwerk mogelijk

afmetingen

B x D x H

Ludy fauteuil

80 x 78 x 71



rundleer

schapen leer

linnenprijs

stofmetrage

1.771

1.398

1,3 meter

bijzonderheden / meerprijzen

- zittinghoogte ca. 40 cm, netto zittingdiepte ca. 50 cm, armleuninghoogte ca. 62 cm
- mogelijke leersoorten: in Ohman leer 1416 in de kleuren Nero, Dark Brown en Havana. Verder in schapenleer lichtbruin, donkerbruin en zwart.
- het stiksel is mogelijk in drie kleuren: zwart, bruin of zandkleur, keuze graag vermelden bij bestelling
- linnenprijs is exclusief stof en inclusief stoffering
- stof insturen
- onderstel met coating in de standaard kleuren RAL 9004 (zwart), RAL 9010 (wit), Sikkens C4.40.30 (rood), F6.05.50 (taupe) of E4.40.40 (caramel). Alternatieve kleuren zijn mogelijk op aanvraag
- frame massief staal 2 x 2 cm
- wordt geleverd met glijdoppen en vilt
- afwerkingsmogelijkheden volgens de massieve houtstalen zoals gepresenteerd in een actuele stalenkist
- prijzen zijn gelijk voor alle afwerkingen met olie/lak/beitslak/gekleurde lak

TOUTER schommelstoel

ontwerp: Kristien Pilat, 2007

prijslijst 2023 in euro incl. 21% btw

geen maatwerk mogelijk

afmetingen

B x D x H

licht iepen

eiken

walnoot

bijzonderheden / meerprijzen

Touter schommelstoel

98 x 63 x 76

667

720

828

- afwerkingsmogelijkheden volgens de massieve houtstalen zoals gepresenteerd in een actuele stalenkist
- prijzen zijn gelijk voor alle afwerkingen met zeep/olie/lak/beitslak/gekleurde lak



DINY stoel

ontwerp: Kristien Pilat, 2014

prijslijst 2023 in euro incl. 21% btw

geen maatwerk mogelijk

afmetingen

Diny stoel



B x D x H

55,5 x 54 x 86

leer

linnenprijs

exclusief stof

inclusief stofferen

licht iepen

944

880

eiken

1.020

950

walnoot

1.121

1.045

bijzonderheden / meerprijzen

- mogelijke leersoorten: in Ohman leer 1416 in de kleuren Nero, Dark Brown en Havana. Verder in schapenleer lichtbruin, donkerbruin en zwart.
- het stiksel is mogelijk in 3 kleuren; zwart, bruin of zandkleur. keuze graag vermelden bij bestelling
- breedte 55,5 cm, diepte 54 cm, hoogte 86 cm, hoogte armleuning 65 cm
- benodigde stofmetrage wordt bepaald door aantal stoelen:
1 stoel 0,60 m 4 stoelen 1,20 m
2 stoelen 0,60 m 5 stoelen 1,80 m
3 stoelen 1,20 m 6 stoelen 1,80 m
- stof insturen
- afwerkingsmogelijkheden volgens de massieve houtstalen zoals gepresenteerd in een actuele stalenkist
- prijzen zijn gelijk voor alle afwerkingen met zeep/olie/lak/beitslak/gekleurde lak

FROUKJE stoel

ontwerp: Gjal't Pilat, 2015

prijslijst 2023 in euro incl. 21% btw

geen maatwerk mogelijk

afmetingen

B x D x H

Froukje III stoel

56,5 x 60 x 81

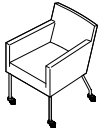

geheel gestoffeerd

bijzonderheden / meerprijzen

Froukje III stoel in leer:
inclusief leer
inclusief stoffering

Froukje III stoel in Linnenprijs
prijs exclusief stof
inclusief stoffering

1.005

594

- mogelijke leersoorten: in Ohman leer 1416 in de kleuren Nero, Dark Brown en Havana. Verder in schapenleer lichtbruin, donkerbruin en zwart.
- het stiksel is mogelijk in 3 kleuren; zwart, bruin of zandkleur. keuze graag vermelden bij bestelling
- onderstel met coating in de standaard kleuren RAL 9004 (zwart), RAL 9010 (wit), Sikkens C4.40.30 (rood), F6.05.50 (taupe) of E4.40.40 (caramel). Alternatieve kleuren zijn mogelijk op aanvraag
- kuipbinnenbreedte voor 47 cm, achter 38 cm, zitdiepte 48 cm, hoogte arMLEuning 68 cm.
- benodigde stofmetrage wordt bepaald door aantal stoelen:

1 stoel	1,90 m	4 stoelen	6,30 m
2 stoelen	3,15 m	5 stoelen	8,20 m
3 stoelen	5,05 m	6 stoelen	9,15 m
- stof insturen

GRETA stoel

ontwerp: Gjalte Pilat, 2005

prijslijst 2023 in euro incl. 21% btw

geen maatwerk mogelijk

afmetingen

B x D x H

Greta stoel

45 x 54,5 x 82



licht iepen

777

eiken

839

walnoot

965

bijzonderheden / meerprijzen

- zithoogte 45 cm
- afwerkingsmogelijkheden volgens de massieve houtstalen zoals gepresenteerd in een actuele stalenkist
- prijzen zijn gelijk voor alle afwerkingen met zeep/olie/lak/beitslak/gekleurde lak

HITOSHI stoel

ontwerp: Bart Vos, 2022

prijslijst 2023 in euro incl. 21% btw

afmetingen

Hitoshi stoel

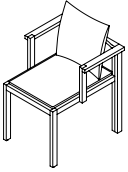

geen maatwerk mogelijk

B x D x H

56 x 62 x 87

Hitoshi stoel in leer

(inclusief leer)

Hitoshi stoel linnenprijs

exclusief stof

inclusief stofferen

eiken

950

837

walnoot

1.045

921

bijzonderheden / meerprijzen

- breedte 56 cm, diepte 62 cm, hoogte 87 cm
- hoogte armleuning 70 cm
- mogelijke leersoorten: in Ohman leer 1416 in de kleuren Nero, Dark Brown en Havana. Verder in schapeleer lichtbruin, donkerbruin en zwart.
- linnenprijs is exclusief stof en inclusief stoffering
- stof insturen: 1 meter voor 1 stoel
- benodigde stofmetrage wordt bepaald door aantal stoelen:
 - 2 stoelen 1,70 m
 - 4 stoelen 3,40 m
 - 6 stoelen 5,10 m
- afwerkingsmogelijkheden volgens de massieve houtstalen zoals gepresenteerd in een actuele stalenkist
- prijzen zijn gelijk voor alle afwerkingen met zeep/olie/lak/beitslak/gekleurde lak

KOOS stoel

ontwerp: Kristien Pilat 2000/2021

prijslijst 2023 in euro incl. 21% btw

geen maatwerk mogelijk

afmetingen

Koos stoel



B x D x H

47 x 52 x 85

Linnenprijs

exclusief stof
inclusief stofferen

licht iepen

595

eiken

643

walnoot

707

bijzonderheden / meerprijzen

- zithoogte 45 cm
- linnenprijs is exclusief stof en inclusief stoffering
- benodigde stofmetrage wordt bepaald door aantal stoelen:
 - 1 stoel 0,70 m
 - 2 stoelen 1,35 m
 - 4 stoelen 2,70 m
- stof insturen
- afneembare hoes
- afwerkingsmogelijkheden volgens de massieve houtstalen zoals gepresenteerd in een actuele stalenkist
- prijzen zijn gelijk voor alle afwerkingen met zeep/olie/lak/beitslak/gekleurde lak

LUTSKE stoel

ontwerp: Gjalte Pilat, 1997

prijslijst 2023 in euro incl. 21% btw

geen maatwerk mogelijk

afmetingen

Lutske stoel



B x D x H

41,5 x 49,5 x 85

licht iepen

625

eiken

675

walnoot

776

bijzonderheden / meerprijzen

- zithoogte: 46 cm
- mogelijk in eiken, iepen of walnoot
- Standaardkleur van de stalen delen: RAL 9004. Een coating in een andere RAL of Sikkenskleur is mogelijk. De kleurkeuze graag bij bestelling aangeven.
- afwerkingsmogelijkheden volgens de massieve houtstalen zoals gepresenteerd in een actuele stalenkist
- prijzen zijn gelijk voor alle afwerkingen met zeep/olie/lak/beitslak/gekleurde lak

PAS stoel

ontwerp: Gjalte Pilat, 2014

prijslijst 2023 in euro incl. 21% btw

geen maatwerk mogelijk

afmetingen

B x D x H

licht iepen

eiken

walnoot

bijzonderheden / meerprijzen

Pas stoel

49 x 59 x 72,5

517

558

642

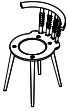

- afwerkingsmogelijkheden volgens de massieve houtstalen zoals gepresenteerd in een actuele stalenkist
- prijzen zijn gelijk voor alle afwerkingen met zeep/olie/lak/beitslak/gekleurde lak
- daarnaast is een combinatie mogelijk van kleur en transparante lak, waarbij stoelpoten en onderzijde van de zitting in kleur gespoten worden en de bovenzijde van de zitting en de rugleuning transparant

SYL kruk

ontwerp: Bas van der Veer, 2015

prijslijst 2023 in euro incl. 21% btw

geen maatwerk mogelijk

afmetingen

Ø x H

licht iepen

eiken

walnoot

bijzonderheden / meerprijzen

Syl kruk

Ø 30 x 45

326

352

405

- afwerkingsmogelijkheden volgens de massieve houtstalen zoals gepresenteerd in een actuele stalenkist
- prijzen zijn gelijk voor alle afwerkingen met zeep/olie/lak/beitslak/gekleurde lak



SYTO kruk

ontwerp: Gjalt Pilat, 2021

prijslijst 2023 in euro incl. 21% btw

geen maatwerk mogelijk

afmetingen

Ø x H

licht iepen

eiken

walnoot

bijzonderheden / meerprijzen

Syto kruk

Ø35 x 46

336

363

417

- dikte zitting 4 cm
- afwerkingsmogelijkheden volgens de massieve houtstalen zoals gepresenteerd in een actuele stalenkist
- prijzen zijn gelijk voor alle afwerkingen met zeep/olie/lak/beitslak/gekleurde lak



KASTEN DRESSOIRS WANDTAFELS

prijslijst 2023 in euro incl. 21% btw

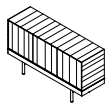

BEREND
kastenserie
pag. 80-86

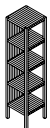

DIEDERIK
kast
pag. 87

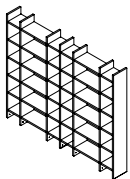

EDWARD
kast
pag. 88

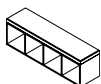

EIRIK
kast
pag. 89

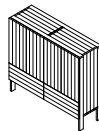

ELFRIEDE
kast
pag. 90-91

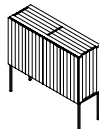

ELFRIEDE
kast op frame
pag. 92-93

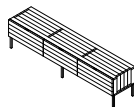

ELFRIEDE
wandtafel
pag. 94-95

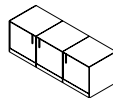

HOTZE
dressoir
pag. 96

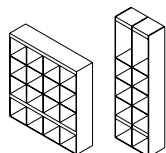

HOTZE
& HOTZE II
hangkast
pag. 97

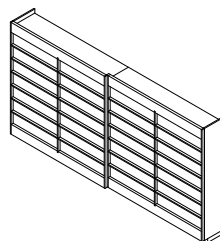

JAAP
kast
pag. 98



LUTGARDE
kast
pag. 99

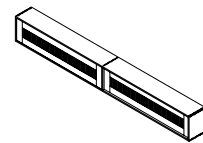

MEINT
hangkast
pag. 100

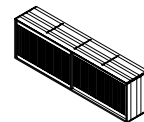

MEINT REIN
dressoir
pag. 101-102



STIJN
kastmodules
pag. 103

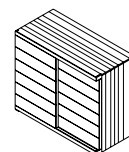

SYM
wandkast
pag. 104

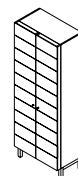

0208 SYM
kast
pag. 105

BEREND kastenserie

ontwerp: Gjalt Pilat, 2023

prijslijst 2023 in euro incl. 21% btw

afmetingen **B x D x H**

geen maatwerk mogelijk

kastelement
voorbeeld: hoogtemaat 23cm,
3 vakken breed

ondertafel
voorbeeld: laag model 30 cm,
breedte 1320 (3 vakken)

compleet

**aan te geven (start)positie
van het kastelement**

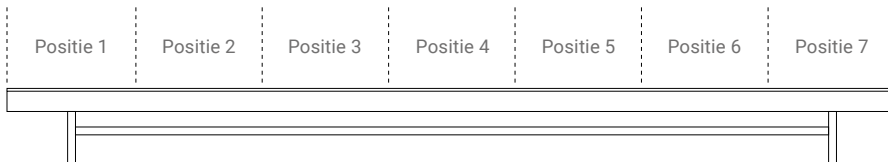
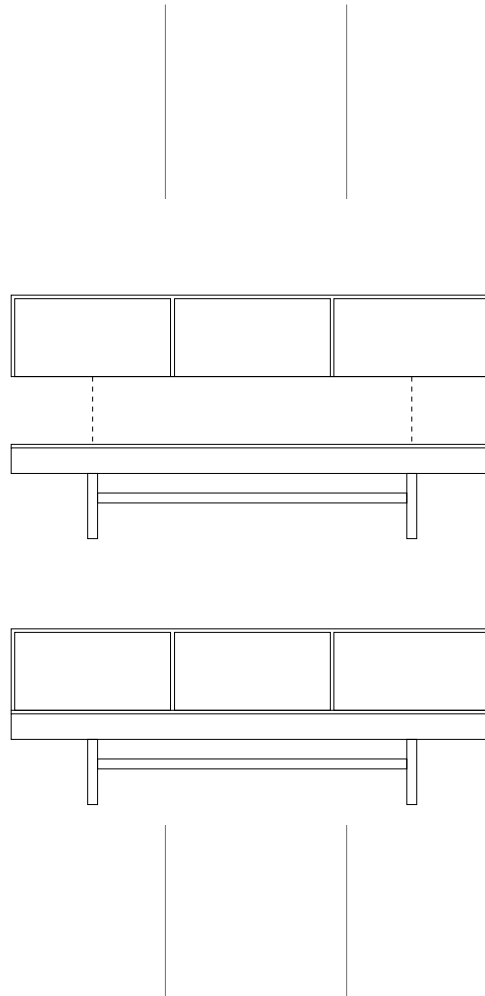

bijzonderheden / meerprijzen

- een Berend kast kan opgebouwd worden aan de hand van 2 verschillende onderdelen:
2 hoogtematen ondertafels:
laag: 300 mm of hoog: 500 mm,
3 hoogtematen kastelementen:
1 = 230 mm hoog (uitgevoerd met kleppen),
2 = 440 mm (uitgevoerd met deuren)
3 = 865 mm hoog (uitgevoerd met deuren)
- afmetingen en prijzen van de verschillende breedtematen zijn inzichtelijk gemaakt op de komende 5 bladzijden
- afwerkingsmogelijkheden volgens de massieve houtstalen zoals gepresenteerd in een actuele stalenkist
- prijzen zijn gelijk voor alle afwerkingen met zeep/olie/lak/beitslak/gekleurde lak

bestellen

- voor een goede verwerking van een order hebben wij naast de gekozen houtsoort en afwerking de volgende gegevens nodig:
 1. breedtemaat van de ondertafel (aantal vakken)
 2. hoogtemaat van de ondertafel (300/500mm)
 3. breedtemaat van kastelement (aantal vakken)
 4. hoogtemaat van kastelement (230/440/865mm)
 5. positie waar kastelement moet beginnen
 6. standaard wordt het houten deel van de ondertafel niet meegespoten in de kleur van het frame. Gehele ondertafel wel in een kleur? Dan dit aangeven bij de bestelling.
 7. Bij hoogtematen 2 en 3 van de kastelementen aangeven hoe de deuren moeten openen, linksdraaiend of rechtsdraaiend. Aangeven met de volgende symbolen:

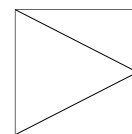

opent naar links

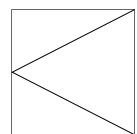

opent naar rechts

**PILAT &
PILAT**

BEREND ondertafel 30 cm hoog

ontwerp: Gjalt Pilat, 2023

prijslijst 2023 in euro incl. 21% btw

geen maatwerk mogelijk

afmetingen

B x D x H

Berend ondertafel LAAG
HOOGTEMAAT 1 = 300 MM HOOG



ondertafel 2 vakken breed 890 x 400 x 300

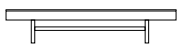

ondertafel 3 vakken breed 1320 x 400 x 300



ondertafel 4 vakken breed 1750 x 400 x 300

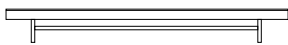

ondertafel 5 vakken breed 2180 x 400 x 300

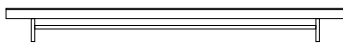

ondertafel 6 vakken breed 2610 x 400 x 300



ondertafel 7 vakken breed 3040 x 400 x 300

beuken

licht iepen

eiken

walnoot

bijzonderheden / meerprijzen

1.077

1.163

1.250

1.250

1.350

1.451

1.396

1.508

1.621

1.601

1.729

1.859

1.811

1.956

2.103

1.988

2.147

2.308

- ondertafel opgebouwd uit een stalen frame met een houten bovenblad
- standaard wordt het houten deel van de ondertafel niet meegespoten in de kleur van het frame.
- het houten deel kan naar wens meegespoten worden in de kleur van het stalen frame. Dit aangeven bij de bestelling.
- onderstel met coating in de standaard kleuren RAL 9004 (zwart), RAL 9010 (wit), Sikkens C4.40.30 (rood), F6.05.50 (taupe) of E4.40.40 (caramel). Alternatieve kleuren zijn mogelijk op aanvraag
- een ondertafel van 7 vakken breed staat op 6 pootjes
- afwerkingsmogelijkheden volgens de massieve houtstalen zoals gepresenteerd in een actuele stalenkist
- prijzen zijn gelijk voor alle afwerkingen met zeep/olie/lak/beitslak/gekleurde lak

BEREND ondertafel 50 cm hoog

ontwerp: Gjalt Pilat, 2023

prijslijst 2023 in euro incl. 21% btw

geen maatwerk mogelijk

afmetingen

B x D x H

Berend ondertafel HOOG
HOOGTEMAAT 2 = 500 MM HOOG

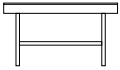

ondertafel 2 vakken breed 890 x 400 x 500



ondertafel 3 vakken breed 1320 x 400 x 500



ondertafel 4 vakken breed 1750 x 400 x 500

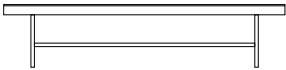

ondertafel 5 vakken breed 2180 x 400 x 500

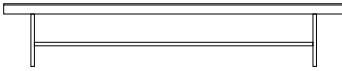

ondertafel 6 vakken breed 2610 x 400 x 500

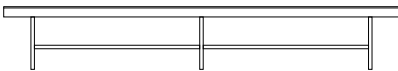

ondertafel 7 vakken breed 3040 x 400 x 500

beuken

licht iepen

eiken

walnoot

bijzonderheden / meerprijzen

1.077

1.163

1.250

1.250

1.350

1.451

1.396

1.508

1.621

1.601

1.729

1.859

1.811

1.956

2.103

1.988

2.147

2.308

- ondertafel opgebouwd uit een stalen frame met een houten bovenblad
- standaard wordt het houten deel van de ondertafel niet meegespoten in de kleur van het frame.
- het houten deel kan naar wens meegespoten worden in de kleur van het stalen frame. Dit aangeven bij de bestelling.
- onderstel met coating in de standaard kleuren RAL 9004 (zwart), RAL 9010 (wit), Sikkens C4.40.30 (rood), F6.05.50 (taupe) of E4.40.40 (caramel). Alternatieve kleuren zijn mogelijk op aanvraag
- een ondertafel van 7 vakken breed staat op 6 pootjes
- afwerkingsmogelijkheden volgens de massieve houtstalen zoals gepresenteerd in een actuele stalenkist
- prijzen zijn gelijk voor alle afwerkingen met zeep/olie/lak/beitslak/gekleurde lak

BEREND kastelementen 23 cm hoog

ontwerp: Gjal't Pilat, 2023

prijslijst 2023 in euro incl. 21% btw

geen maatwerk mogelijk

afmetingen

B x D x H

kastelementen Berend met kleppen
HOOGTEMAAT 1 = 230 MM HOOG



element 1 vaks breed 460 x 400 x 230



element 2 vaks breed 890 x 400 x 230



element 3 vaks breed 1320 x 400 x 230



element 4 vaks breed 1750 x 400 x 230



element 5 vaks breed 2180 x 400 x 230



element 6 vaks breed 2610 x 400 x 230



element 7 vaks breed 3040 x 400 x 230

beuken

licht iepen

eiken

walnoot

bijzonderheden / meerprijzen

- kastelementen met kleppen
- netto diepte in de vakken: 35,5 cm
- afwerkingsmogelijkheden volgens de massieve houtstalen zoals gepresenteerd in een actuele stalenkist
- prijzen zijn gelijk voor alle afwerkingen met zeep/olie/lak/beitslak/gekleurde lak



klep/kleppen openen naar beneden

920

994

1.143

1.266

1.367

1.572

1.658

1.791

2.059

2.154

2.326

2.675

2.759

2.980

3.427

3.449

3.725

4.284

4.170

4.504

5.179

BEREND kastelementen 44 cm hoog

ontwerp: Gjalt Pilat, 2023

prijslijst 2023 in euro incl. 21% btw

geen maatwerk mogelijk

afmetingen

B x D x H

kastelementen Berend met deuren
HOOGTEMAAT 2 = 440 MM HOOG



element 1 vak breed 460 x 400 x 440



element 2 vaks breed 890 x 400 x 440

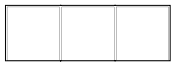

element 3 vaks breed 1320 x 400 x 440



element 4 vaks breed 1750 x 400 x 440



element 5 vaks breed 2180 x 400 x 440



element 6 vaks breed 2610 x 400 x 440



element 7 vaks breed 3040 x 400 x 440

beuken

licht iepen

eiken

walnoot

bijzonderheden / meerprijzen

1.125	1.215	1.397
1.557	1.682	1.934
2.045	2.209	2.540
2.642	2.853	3.281
3.380	3.650	4.198
4.199	4.535	5.215
5.030	5.432	6.247

- kastelementen met deuren
- netto diepte in de vakken: 35,5 cm
- afwerkingsmogelijkheden volgens de massieve houtstalen zoals gepresenteerd in een actuele stalenkist
- prijzen zijn gelijk voor alle afwerkingen met zeep/olie/lak/beitslak/gekleurde lak
- bij de bestelling aangeven hoe de deuren moeten openen, linksdraaiend of rechtsdraaiend.

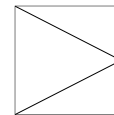

naar links

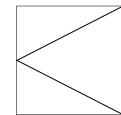

naar rechts

BEREND kastelementen 86,5 cm hoog

ontwerp: Gjalt Pilat, 2023

prijslijst 2023 in euro incl. 21% btw

geen maatwerk mogelijk

afmetingen

B x D x H

kastelementen Berend met deuren
HOOGTEMAAT 3 = 865 MM HOOG



element 1 vak breed 460 x 400 x 865

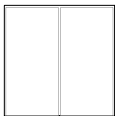

element 2 vaks breed 890 x 400 x 865



element 3 vaks breed 1320 x 400 x 865



element 4 vaks breed 1750 x 400 x 865



element 5 vaks breed 2180 x 400 x 865



element 6 vaks breed 2610 x 400 x 865



element 7 vaks breed 3040 x 400 x 865

beuken

licht iepen

eiken

walnoot

bijzonderheden / meerprijzen

1.400

1.512

1.739

1.924

2.078

2.390

2.481

2.679

3.081

3.166

3.419

3.932

4.070

4.396

5.055

5.058

5.463

6.282

6.042

6.525

7.504

- kastelementen met deuren
- netto diepte in de vakken: 35,5 cm
- afwerkingsmogelijkheden volgens de massieve houtstalen zoals gepresenteerd in een actuele stalenkist
- prijzen zijn gelijk voor alle afwerkingen met zeep/olie/lak/beitslak/gekleurde lak

- bij de bestelling aangeven hoe de deuren moeten openen, linksdraaiend of rechtsdraaiend.

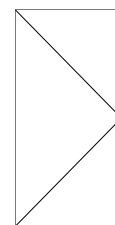

naar links

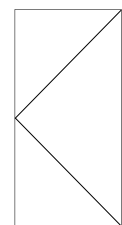

naar rechts

BEREND kastenserie voorbeelden

ontwerp: Gjalt Pilat, 2023

prijslijst 2023 in euro incl. 21% btw

geen maatwerk mogelijk

afmetingen

B x D x H

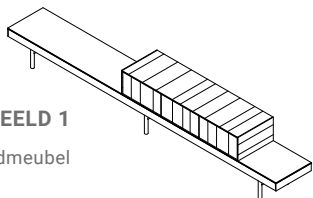

VOORBEELD 1

tv - wandmeubel

totale afmetingen 3040 x 400 x 530

Te bestellen als:

1. breedte ondertafel 3040 (7 vakken)
2. hoogte ondertafel 300
3. kastelement 1320 breed (3 vakken)
4. kastelement 230 hoog
5. kastelement beginnend op positie 4
6. ondertafel meegespoten met frame: ja

VOORBEELD 2

wandkast

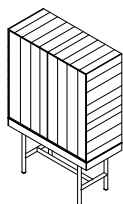

totale afmetingen 890 x 400 x 1365

Te bestellen als:

1. breedte ondertafel 890 (2 vakken)
2. hoogte ondertafel 500
3. kastelement 890 breed (2 vakken)
4. kastelement 865 hoog
5. kastelement beginnend op positie 1
6. ondertafel meegespoten met frame: nee
7. deur 1: draait naar links, deur 2: rechts

VOORBEELD 3

dressoir

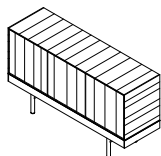

totale afmetingen 1320 x 400 x 740

Te bestellen als:

1. breedte 1320 (3 vakken)
2. hoogte ondertafel 300
3. kastelement 1320 breed (3 vakken)
4. kastelement 440 hoog
5. kastelement beginnend op positie 1
6. ondertafel meegespoten met frame: ja
7. deur 1: draait naar links, deur 2: links, deur 3: draait naar rechts open.

beuken

licht iepen

ondertafel	1.988
kastelement	1.658
TOTAAL	3.646

eiken

ondertafel	2.147
kastelement	1.791
TOTAAL	3.938

walnoot

ondertafel	2.308
kastelement	2.059
TOTAAL	4.367

ondertafel

ondertafel	1.077
kastelement	1.924
TOTAAL	3.001

ondertafel

ondertafel	1.163
kastelement	2.078
TOTAAL	3.241

ondertafel

ondertafel	1.250
kastelement	2.390
TOTAAL	3.640

bijzonderheden / meerprijzen

- voor een goede verwerking van een order hebben wij naast de gekozen houtsoort en afwerking de volgende gegevens nodig:
 1. breedtemaat van de ondertafel (aantal vakken)
 2. hoogtemaat van de ondertafel (300/500mm)
 3. breedtemaat van kastelement (aantal vakken)
 4. hoogtemaat van kastelement (230/440/865mm)
 5. positie waar kastelement moet beginnen
 6. standaard wordt het houten deel van de ondertafel niet meegespoten in de kleur van het frame. Gehele ondertafel wel in een kleur? Dan dit aangeven bij de bestelling.
 7. Bij hoogtematen 2 en 3 van de kastelementen aangeven hoe de deuren moeten openen, linksdraaiend of rechtsdraaiend. Aangeven met de volgende symbolen:

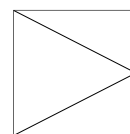

opent naar links

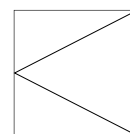

opent naar rechts

- Hiernaast enkele prijsvoorbeelden inclusief bestelformulering

PILAT &
PILAT

DIEDERIK kast

ontwerp: Gjalte Pilat, 2004

prijslijst 2023 in euro incl. 21% btw

afwijkende maten op aanvraag

afmetingen

B x D x H

beuken

licht iepen

eiken

walnoot

bijzonderheden / meerprijzen

Diederik 1-vaks kast

36 x 36 x 56

762

823

946



Diederik 2-vaks kast

36 x 36 x 89

1.032

1.115

1.282

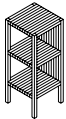

Diederik 3-vaks kast

36 x 36 x 122

1.302

1.406

1.617

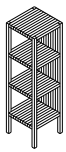

Diederik 4-vaks kast

36 x 36 x 155

1.626

1.756

2.019

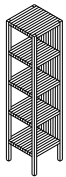

Diederik 5-vaks kast

36 x 36 x 188

1.843

1.990

2.289

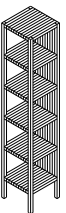

Diederik 6-vaks kast

36 x 36 x 221

2.114

2.283

2.626

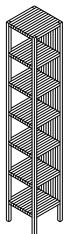

- opgebouwd uit delen van 3 x 3 cm
- vakken van 30 x 30 x 30 cm
- afwerkingsopties volgens de massieve houtstalen zoals gepresenteerd in een actuele stalenkast
- prijzen zijn gelijk voor alle afwerkingen met zeep/olie/lak/beitslak/gekleurde lak

EDWARD kast

ontwerp: Gjalte Pilat, 2017 / 2022

prijslijst 2023 in euro incl. 21% btw

geen maatwerk mogelijk

Edward kast onderdelen

Edward staander

3 x 33 x 147

beuken

licht iepen

eiken

walnoot

mdf

bijzonderheden / meerprijzen

- Hoogte 147, 185 of 223 cm
- Legplanken en staanders 3 cm dik
- Breedte legplanken 30 of 63 cm
- Standaard hoogtemaat tussen de legplanken is 35 cm
- afwerkingsmogelijkheden volgens de massieve houtstalen zoals gepresenteerd in een actuele stalenkist
- prijzen zijn gelijk voor alle afwerkingen met zeep/olie/lak/beitslak/gekleurde lak

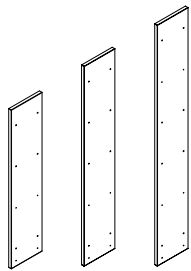

3 x 33 x 185

298

322

370

290

3 x 33 x 223

343

370

426

331

Edward legplank 30 breed

30 x 32 x 3

97

105

120

89



Edward legplank 63 breed

63 x 32 x 3

137

148

170

129



Edward kast

prijsvoorbeeld

267 x 33 x 185

onderdeel

houtsoort

prijs

aantal

subtotaal

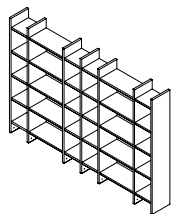

staander 185

licht iepen

343

7

2.401

legplank 30

licht iepen

97

20

1.940

legplank 63

licht iepen

137

10

1.370

totaal

5.711

Edward kast

prijsvoorbeeld

102 x 33 x 223

onderdeel

houtsoort

prijs

aantal

subtotaal

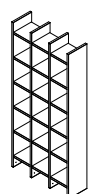

staander 223

MDF

367

4

1.468

legplank 30

MDF

89

18

1.602

totaal





3.070

EIRIK (hang)kast

ontwerp: Peter Tromop, 2007

prijslijst 2023 in euro incl. 21% btw

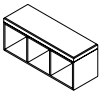
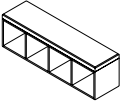
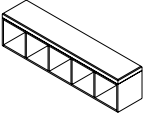
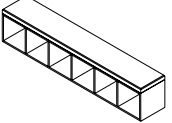
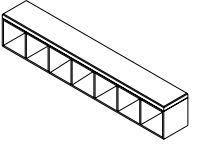
afwijkende maten op aanvraag

afmetingen	B x D x H	licht iepen	eiken	walnoot	bijzonderheden / meerprijzen
	30 x 30 x 34,5	413	446	513	• 2 x wandbevestiging, meerprijs 40,- euro
	58,5 x 30 x 34,5	633	684	786	• 2 x wandbevestiging, meerprijs 40,- euro
	87 x 30 x 34,5	854	922	1.061	• 2 x wandbevestiging, meerprijs 40,- euro
	115,5 x 30 x 34,5	1.076	1.162	1.336	• 3 x wandbevestiging, meerprijs 56,- euro
	144 x 30 x 34,5	1.297	1.401	1.611	• 3 x wandbevestiging, meerprijs 56,- euro
	172,5 x 30 x 34,5	1.517	1.638	1.884	• 4 x wandbevestiging, meerprijs 72,- euro
	201 x 30 x 34,5	1.740	1.879	2.161	• 4 x wandbevestiging, meerprijs 72,- euro
	Eirik kastdeurtjes per vak	112	121	139	

- Eirik bijzettafel/kastje wordt standaard geleverd op vilt, voor wandbevestiging geldt de hierboven genoemde meerprijs
- deurtjes zijn geschikt voor de modellen op deze pagina
- prijzen zijn exclusief wandbevestiging
- afwerkingsmogelijkheden volgens de massieve houtstalen zoals gepresenteerd in een actuele stalenkist
- prijzen zijn gelijk voor alle afwerkingen met zeep/olie/lak/beitslak/gekleurde lak

ELFRIEDE kast/dressoir

ontwerp: Gjalt Pilat / Peter Tromop 2018

prijslijst 2023 in euro incl. 21% btw

geen maatwerk mogelijk

afmetingen

B x D x H

Elfriede 1 vak breed,
2 vakken hoog

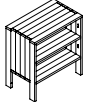

66 x 39,5 x 70,5
66 x 46 x 70,5
66 x 53 x 70,5

Elfriede 1 vak breed,
3 vakken hoog

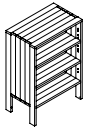

66 x 39,5 x 95
66 x 46 x 95
66 x 53 x 95

Elfriede 1 vak breed,
4 vakken hoog

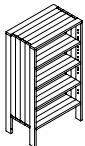

66 x 39,5 x 119
66 x 46 x 119
66 x 53 x 119

Elfriede 2 vakken breed,
2 vakken hoog

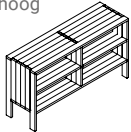

130 x 39,5 x 70,5
130 x 46 x 70,5
130 x 53 x 70,5

Elfriede 2 vakken breed,
3 vakken hoog

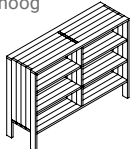

130 x 39,5 x 95
130 x 46 x 95
130 x 53 x 95

Elfriede 2 vakken breed,
4 vakken hoog

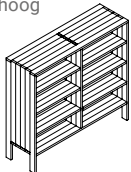

130 x 39,5 x 119
130 x 46 x 119
130 x 53 x 119

lade per stuk



262 283 311

deuren prijs
per set



2 vakken hoog 321 347 399
3 vakken hoog 344 372 427
4 vakken hoog 366 395 455

beuken

licht iepen

eiken

walnoot

bijzonderheden / meerprijzen

- genoemde diepte is rompdiepte
- onderste legplank is deel van de romp, andere legplanken zijn stelbaar
- poothoogte 20 cm, voorzien van stelootjes
- geheel opgebouwd uit 22 mm dik hout
- ladebakken inhoud: ca 58 x 31 x 14 cm, kleur antraciet. Lades zijn push to open, geheel uittrekbaar. Alleen mogelijk in onderste positie
- deuren voorzien van komgreepjes aan bovenkant
- prijzen zijn inclusief achterwand
- afwerkingsmogelijkheden volgens de massieve houtstalen zoals gepresenteerd in de actuele stalenkist
- prijzen zijn gelijk voor alle afwerkingen met zeep/olie/lak/beitslak/gekleurde lak

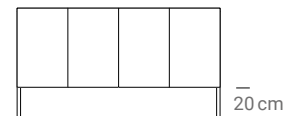

ELFRIEDE kast/dressoir

ontwerp: Gjalt Pilat / Peter Tromop 2018

prijzlijst 2023 in euro incl. 21% btw

geen maatwerk mogelijk

afmetingen

B x D x H

Elfriede 3 vakken breed,
2 vakken hoog

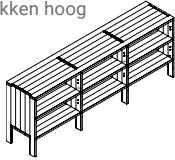

193,5 x 39,5 x 70,5
193,5 x 46 x 70,5
193,5 x 53 x 70,5

Elfriede 3 vakken breed,
3 vakken hoog

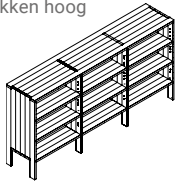

193,5 x 39,5 x 95
193,5 x 46 x 95
193,5 x 53 x 95

Elfriede 3 vakken breed,
4 vakken hoog

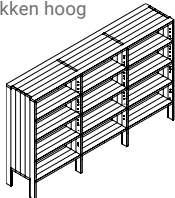

193,5 x 39,5 x 119
193,5 x 46 x 119
193,5 x 53 x 119

Elfriede 4 vakken breed,
2 vakken hoog

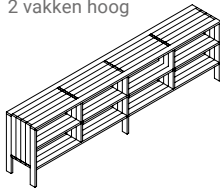

257,5 x 39,5 x 70,5
257,5 x 46 x 70,5
257,5 x 53 x 70,5

Elfriede 4 vakken breed,
3 vakken hoog



257,5 x 39,5 x 95
257,5 x 46 x 95
257,5 x 53 x 95

Elfriede 4 vakken breed,
4 vakken hoog



257,5 x 39,5 x 119
257,5 x 46 x 119
257,5 x 53 x 119

lade per stuk



262

283

311

deuren prijs
per set



2 vakken hoog

321

347

399

3 vakken hoog

344

372

427

4 vakken hoog

366

395

455

beuken

licht iepen

eiken

walnoot

bijzonderheden / meerprijzen

- genoemde diepte is rompdiepte
- onderste legplank is deel van de romp, andere legplanken zijn stelbaar
- poothoogte 20 cm, voorzien van stelvoetjes
- geheel opgebouwd uit 22 mm dik hout
- ladebakken inhoud: ca 58 x 31 x 14 cm, kleur antraciet. Lades zijn push to open, geheel uittrekbaar. Alleen mogelijk in onderste positie
- deuren voorzien van komgreepjes aan bovenkant
- prijzen zijn inclusief achterwand
- afwerkingsmogelijkheden volgens de massieve houtstalen zoals gepresenteerd in de actuele stalenkist
- prijzen zijn gelijk voor alle afwerkingen met zeep/olie/lak/beitslak/gekleurde lak

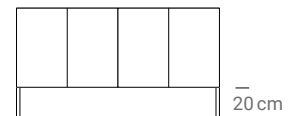

ELFRIEDE kast/dressoir op frame

ontwerp: Gjalt Pilat / Peter Tromop 2018

prijslijst 2023 in euro incl. 21% btw

geen maatwerk mogelijk

afmetingen

B x D x H

Elfriede 1 vak breed,
2 vakken hoog



66 x 39,5 x 95,5
66 x 46 x 95,5
66 x 53 x 95,5

Elfriede 1 vak breed,
3 vakken hoog

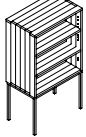

66 x 39,5 x 120
66 x 46 x 120
66 x 53 x 120

Elfriede 1 vak breed,
4 vakken hoog

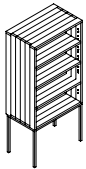

66 x 39,5 x 144
66 x 46 x 144
66 x 53 x 144

Elfriede 2 vakken breed,
2 vakken hoog



130 x 39,5 x 95,5
130 x 46 x 95,5
130 x 53 x 95,5

Elfriede 2 vakken breed,
3 vakken hoog

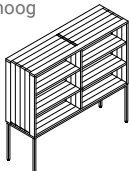

130 x 39,5 x 120
130 x 46 x 120
130 x 53 x 120

Elfriede 2 vakken breed,
4 vakken hoog

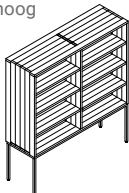

130 x 39,5 x 144
130 x 46 x 144
130 x 53 x 144

lade per stuk



262 283 311

deuren prijs
per set



2 vakken hoog 321 347 399
3 vakken hoog 344 372 427
4 vakken hoog 366 395 455

beuken

licht iepen

eiken

walnoot

bijzonderheden / meerprijzen

- genoemde diepte is rompdiepte
- onderste legplank is deel van de romp, andere legplanken zijn stelbaar
- geheel opgebouwd uit 22 mm dik hout
- ladebakken inhoud: ca 58 x 31 x 14 cm, kleur antraciet. Lades zijn push to open, geheel uittrekbaar. Alleen mogelijk in onderste positie
- deuren voorzien van komgreepjes aan bovenkant
- prijzen zijn inclusief achterwand
- afwerkingsmogelijkheden volgens de massieve houtstalen zoals gepresenteerd in de actuele stalenkist
- prijzen zijn gelijk voor alle afwerkingen met zeep/olie/lak/beitslak/gekleurde lak
- hoogte metalen frame is 45 cm
- metalen pootjes zijn stelbaar
- onderstel met coating in de standaard kleuren RAL 9004 (zwart), RAL 9010 (wit), Sikkens C4.40.30 (rood), F6.05.50 (taupe) of E4.40.40 (caramel). Alternatieve kleuren zijn mogelijk op aanvraag

• METALEN FRAME 4 POOTS (bij breedte 130)

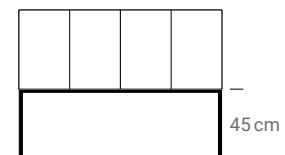

• METALEN FRAME 6 POOTS (bij breedte 257,5)

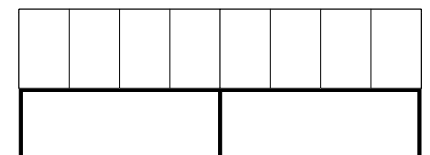

ELFRIEDE kast/dressoir op frame

ontwerp: Gjalt Pilat / Peter Tromop 2018

prijslijst 2023 in euro incl. 21% btw

geen maatwerk mogelijk

afmetingen

B x D x H

Elfriede 3 vakken breed,
2 vakken hoog

193,5 x 39,5 x 95,5
193,5 x 46 x 95,5
193,5 x 53 x 95,5

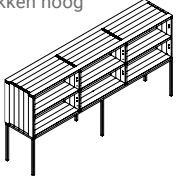

Elfriede 3 vakken breed,
3 vakken hoog

193,5 x 39,5 x 120
193,5 x 46 x 120
193,5 x 53 x 120

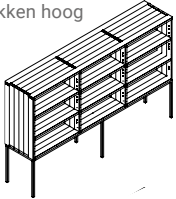

Elfriede 3 vakken breed,
4 vakken hoog

193,5 x 39,5 x 144
193,5 x 46 x 144
193,5 x 53 x 144

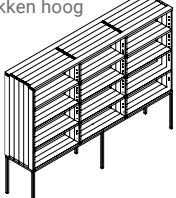

Elfriede 4 vakken breed,
2 vakken hoog

257,5 x 39,5 x 95,5
257,5 x 46 x 95,5
257,5 x 53 x 95,5

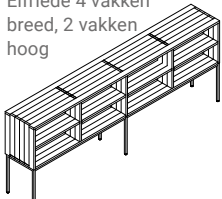

Elfriede 4 vakken breed,
3 vakken hoog

257,5 x 39,5 x 120
257,5 x 46 x 120
257,5 x 53 x 120



Elfriede 4 vakken breed,
4 vakken hoog

257,5 x 39,5 x 144
257,5 x 46 x 144
257,5 x 53 x 144

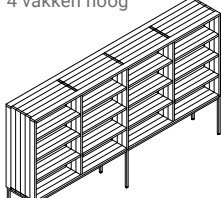

lade per stuk



262

283

311

deuren prijs
per set



2 vakken hoog

321

347

399

3 vakken hoog

344

372

427

4 vakken hoog

366

395

455

beuken

licht iepen

eiken

walnoot

bijzonderheden / meerprijzen

- genoemde diepte is rompdiepte
- onderste legplank is deel van de romp, andere legplanken zijn stelbaar
- geheel opgebouwd uit 22 mm dik hout
- lladebakken inhoud: ca 58 x 31 x 14 cm, kleur antraciet. Lades zijn push to open, geheel uittrekbaar. Alleen mogelijk in onderste positie
- deuren voorzien van komgreepjes aan bovenkant
- prijzen zijn inclusief achterwand
- afwerkingsmogelijkheden volgens de massieve houtstalen zoals gepresenteerd in de actuele stalenkist
- prijzen zijn gelijk voor alle afwerkingen met zeep/olie/lak/beitslak/gekleurde lak
- hoogte metalen frame is 45 cm
- metalen pootjes zijn stelbaar
- onderstel met coating in de standaard kleuren RAL 9004 (zwart), RAL 9010 (wit), Sikkens C4.40.30 (rood), F6.05.50 (taupe) of E4.40.40 (caramel). Alternatieve kleuren zijn mogelijk op aanvraag

• METALEN FRAME 4 POOTS (bij breedte 130)

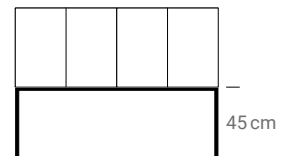

• METALEN FRAME 6 POOTS (bij breedte 257,5)

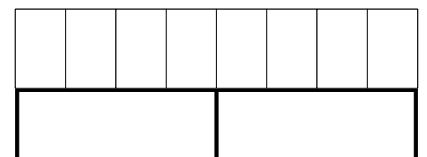

ELFRIEDE wandtafel

ontwerp: Gjal't Pilat / Peter Tromop 2023

prijslijst 2023 in euro incl. 21% btw

afwijkende maten op aanvraag

afmetingen

B x D x H

Elfriede wandtafel

1 vak breed

60 x 39,5 x 46,4

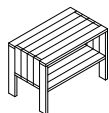

Elfriede wandtafel

2 vakken breed

130 x 39,5 x 46,4

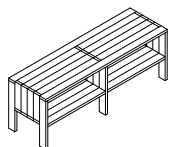

Elfriede wandtafel

3 vakken breed

193,5 x 39,5 x 46,4

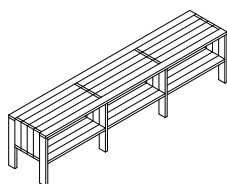

Elfriede wandtafel

4 vakken breed

257,5 x 39,5 x 46,4

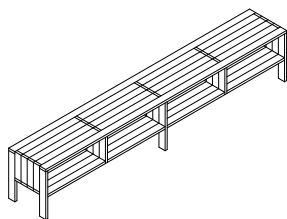

Elfriede wandtafel klep

65,6 x 26,4 x 22



beuken

licht iepen

eiken

walnoot

bijzonderheden / meerprijzen

1.488

1.607

1.848

1.823

1.969

2.264

2.154

2.326

2.675

2.537

2.740

3.151

218

235

271

- genoemde diepte is rompdiepte
- poothoogte 20 cm, voorzien van stelootjes
- geheel opgebouwd uit 22 mm dik hout
- kleppen voorzien van komgreepjes aan bovenkant
- prijzen zijn inclusief mdf achterwand
- afwerkingsmogelijkheden volgens de massieve houtstalen zoals gepresenteerd in de actuele stalenkist
- prijzen zijn gelijk voor alle afwerkingen met zeep/olie/lak/beitslak/gekleurde lak

ELFRIEDE wandtafel op frame

ontwerp: Gjal't Pilat / Peter Tromop 2023

prijslijst 2023 in euro incl. 21% btw

afwijkende maten op aanvraag

afmetingen

B x D x H

beuken

licht iepen

eiken

walnoot

bijzonderheden / meerprijzen

Elfriede wandtafel

op frame

60 x 39,5 x 46,4

1.835

1.982

2.279

1 vak breed

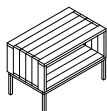

Elfriede wandtafel

op frame

130 x 39,5 x 46,4

2.311

2.496

2.870

2 vakken breed

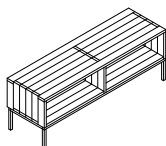

Elfriede wandtafel

op frame

193,5 x 39,5 x 46,4

2.807

3.032

3.486

3 vakken breed

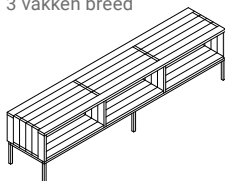

Elfriede wandtafel

op frame

257,5 x 39,5 x 46,4

3.279

3.541

4.073

4 vakken breed

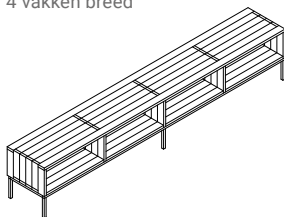

Elfriede wandtafel klep

65,6 x 26,4 x 22

218

235

271



- genoemde diepte is rompdiepte
- geheel opgebouwd uit 22 mm dik hout
- kleppen voorzien van komgreepjes aan bovenkant
- prijzen zijn inclusief mdf achterwand
- hoogte metalen frame is 20 cm
- metalen pootjes zijn stelbaar
- onderstel met coating in de standaard kleuren RAL 9004 (zwart), RAL 9010 (wit), Sikkens C4.40.30 (rood), F6.05.50 (taupe) of E4.40.40 (caramel). Alternatieve kleuren zijn mogelijk op aanvraag
- afwerkingsmogelijkheden volgens de massieve houtstalen zoals gepresenteerd in de actuele stalenkist
- prijzen zijn gelijk voor alle afwerkingen met zeep/olie/lak/beitslak/gekleurde lak

HOTZE II dressoir

ontwerp: Gjal't Pilat, 2002/2010

prijslijst 2023 in euro incl. 21% btw

afwijkende maten op aanvraag

afmetingen

B x D x H

Hotze II dressoir	150 x 30 x 50
massieve romp	150 x 40 x 50

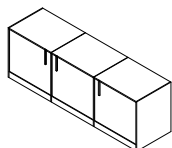

200 x 30 x 50

200 x 40 x 50

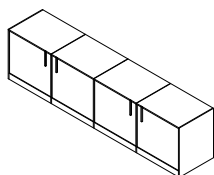

250 x 30 x 50

250 x 40 x 50

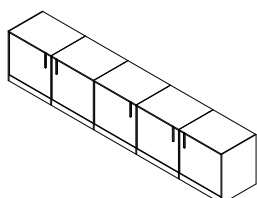

beuken

licht iepen

eiken

walnoot

3.619

3.909

4.495

3.781

4.083

4.696

3.931

4.245

4.882

4.142

4.473

5.144

4.170

4.504

5.179

4.506

4.866

5.596

bijzonderheden / meerprijzen

- houtdikte 1/6 cm
- standaard achter elke deur één legplank van 1 cm dik
- de legplanken zijn in 5 posities te plaatsen, telkens 3,2 cm boven elkaar
- wandbevestiging d.m.v. een bijgeleverde metalen strip op de muur of wand
- De Hotze II hangt ca. 6 mm van de wand af
- deurtjes 19 mm dik MDF gespoten in epoxylak in een RAL of Sikkenskleur, uitgezonderd metallics en fluorescerende lakken
- afwerkingmogelijkheden volgens de massieve houtstalen zoals gepresenteerd in een actuele stalenkist
- prijzen zijn gelijk voor alle afwerkingen met zeep/olie/lak/beitslak/gekleurde lak

HOTZE hangkast

ontwerp: Gjalt Pilat, 2002/2010

prijslijst 2023 in euro incl. 21% btw

afwijkende maten op aanvraag

afmetingen **B x D x H**

Hotze hangkast 63 x 30 x 197

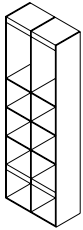

125 x 30 x 135

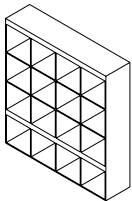

meerprijs deurtje 30 x 30



meerprijs deurtje 30 x 61

beuken

**licht
iepen**

1.635

2.620

eiken

1.766

2.830

walnoot

2.031

3.254

mdf

177

267

bijzonderheden / meerprijzen

- materiaaldikte 1/6 cm
- wandbevestiging d.m.v. een bijgeleverde metalen strip op de muur of wand
- bij een Hotze gespoten in een kleur, uitgaan van de beuken/licht iepen prijs
- deurtjes MDF gespoten in epoxylak in een RAL of Sikkenskleur, uitgezonderd metallics en fluorescerende lakken
- deurtjes 19 mm dik
- afwerkingsmogelijkheden volgens de massieve houtstalen zoals gepresenteerd in een actuele stalenkist
- prijzen zijn gelijk voor alle afwerkingen met zeep/olie/lak/beitslak/gekleurde lak

JAAP kast

ontwerp: Gjalt Pilat, 2004

prijslijst 2023 in euro incl. 21% btw

afwijkende maten op aanvraag

afmetingen

B x D x H

licht iepen

eiken

walnoot

bijzonderheden / meerprijzen

Jaap kast 240

240 x 42 x 192

9.650

10.422

11.985

(geheel massief hout)

240 x 42 x 192

7.415

8.008

8.809

(romp mdf)

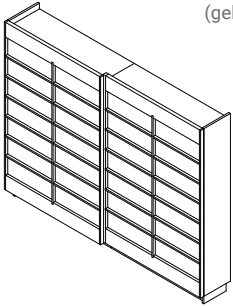

Jaap kast 300

300 x 42 x 192

11.226

12.124

13.943

(geheel massief hout)

300 x 42 x 192

8.570

9.256

10.181

(romp mdf)

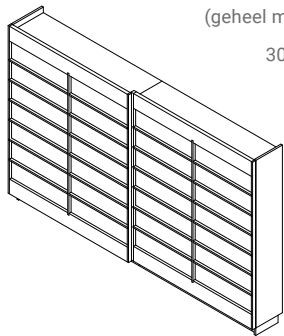

Jaap kast 345

345 x 42 x 192

11.702

12.638

14.534

(geheel massief hout)

345 x 42 x 192

8.828

9.534

10.488

(romp mdf)

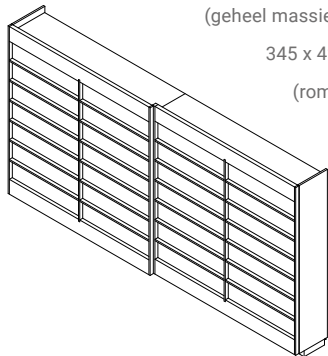

- raamwerk schuifdeur massief hout, paneel deur en achterwand MDF gespoten in epoxy lak in een RAL of Sikkenskleur, uitgezonderd metallics en fluorescerende lakken
- legplankdiepte 31,5 cm
- romp: massief hout of MDF
- geheel is demontabel
- De Jaap kast is voorzien van een railsysteem met softclosing en rem.
- afwerkingsmogelijkheden volgens de massieve houtstalen zoals gepresenteerd in een actuele stalenkist
- prijzen zijn gelijk voor alle afwerkingen met zeep/olie/lak/beitslak/gekleurde lak
- indeling Jaap kast:

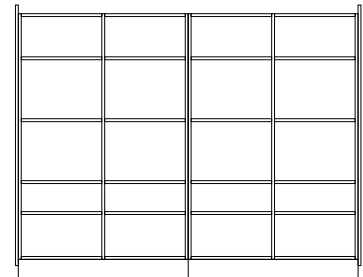

LUTGARDE kast

ontwerp: Gjal't Pilat, 2018

prijslijst 2023 in euro incl. 21% btw

geen maatwerk mogelijk

afmetingen

Lutgarde kast

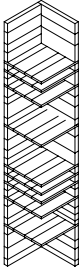

B x D x H

33 x 33 x 107
33 x 33 x 147
33 x 33 x 187
33 x 33 x 227

	beuken			
	licht iepen	eiken	walnoot	
	1.463	1.580	1.817	
	1.751	1.891	2.175	
	1.992	2.151	2.474	
	2.265	2.446	2.813	

bijzonderheden / meerprijzen

- staande delen 3 cm dik, legplanken 1,5 cm dik.
- voorzien van stelootjes
- afwerkingsmogelijkheden volgens de massieve houtstalen zoals gepresenteerd in de actuele stalenkist
- prijzen zijn gelijk voor alle afwerkingen met zeep/olie/lak/beitslak/gekleurde lak

MEINT hangkast

ontwerp: Gjalt Pilat, 2005

prijslijst 2023 in euro incl. 21% btw

afwijkende maten op aanvraag

afmetingen

B x D x H

Meint hangkast

175 x 30 x 40

225 x 30 x 40

275 x 30 x 40

325 x 30 x 40

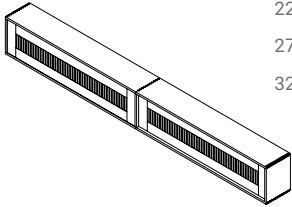

beuken

licht iepen

2.478

2.668

2.917

3.104

eiken

2.676

2.881

3.150

3.352

walnoot

3.078

3.314

3.623

3.855

bijzonderheden / meerprijzen

- schuifdeuren
- in hoogte verstelbare legplanken, diepte legplank 23 cm
- wandbevestiging d.m.v. een bijgeleverde metalen strip op de muur of wand
- De Meint hangkast hangt ca. 6 mm van de wand af
- afwerkingsmogelijkheden volgens de massieve houtstalen zoals gepresenteerd in een actuele stalenkist
- prijzen zijn gelijk voor alle afwerkingen met zeep/olie/lak/beitslak/gekleurde lak

MEINT REIN (hang)dressoir

ontwerp: Gjalte Pilat, 2010

prijslijst 2023 in euro incl. 21% btw

afwijkende maten op aanvraag

afmetingen

B x D x H

licht iepen

eiken

walnoot

bijzonderheden / meerprijzen

Meint Rein
hangdressoir

212 x 40 x 64

5.076

5.482

6.304

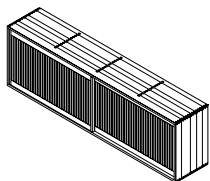

Meint Rein
hangdressoir

266 x 40 x 64

5.442

5.877

6.759

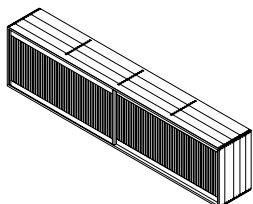

Meint Rein
hangdressoir

320 x 40 x 64

5.810

6.275

7.216

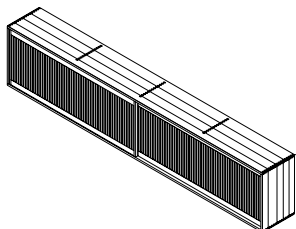

Meint Rein
hangdressoir

374 x 40 x 64

6.177

6.671

7.672

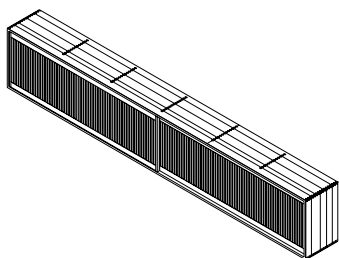

- de Meint Rein is mogelijk in 2 variaties: als hangdressoir gemonteerd aan de wand en als staand dressoir op frame (zie volgende bladzijde)
- De Meint Rein hangkast hangt ca. 6 mm van de wand af
- hoogte romp 64 cm
- legplanken in hoogte verstelbaar, achter elke deur één, diepte legplank 32 cm
- De Meint Rein heeft een MDF achterwand in RAL- of Sikkenskleur naar keuze.
- afwerkingsmogelijkheden volgens de massieve houtstalen zoals gepresenteerd in een actuele stalenkist
- prijzen zijn gelijk voor alle afwerkingen met zeep/olie/lak/beitslak/gekleurde lak

MEINT REIN dressoir op frame

ontwerp: Gjalt Pilat, 2010

prijslijst 2023 in euro incl. 21% btw

afwijkende maten op aanvraag

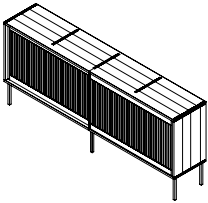
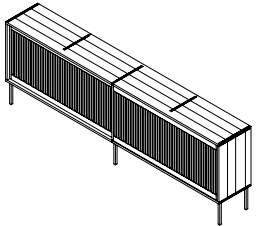
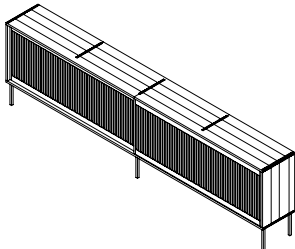
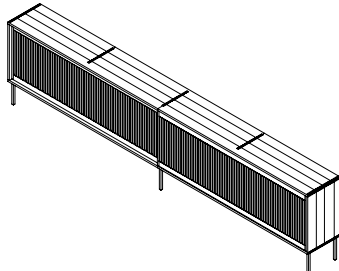
afmetingen	B x D x H	licht iepen	eiken	walnoot	bijzonderheden / meerprijzen
Meint Rein dressoir op frame	212 x 40 x 84	5.952	6.428	7.392	<ul style="list-style-type: none"> • de Meint Rein is mogelijk in 2 variaties: als staand dressoir op frame en als hangdressoir gemonteerd aan de wand (zie vorige bladzijde) • hoogte romp 64 cm • hoogte frame 20 cm • legplanken in hoogte verstelbaar, achter elke deur één, diepte legplank 32 cm • De Meint Rein heeft een MDF achterwand in RAL- of Sikkenskleur naar keuze. • onderstel met coating in de standaard kleuren RAL 9004 (zwart), RAL 9010 (wit), Sikkens C4.40.30 (rood), F6.05.50 (taupe) of E4.40.40 (caramel). Alternatieve kleuren zijn mogelijk op aanvraag • afwerkingsmogelijkheden volgens de massieve houtstalen zoals gepresenteerd in een actuele stalenkist • prijzen zijn gelijk voor alle afwerkingen met zeep/olie/lak/beitslak/gekleurde lak
					
Meint Rein dressoir op frame	266 x 40 x 84	6.395	6.907	7.943	
					
Meint Rein dressoir op frame	320 x 40 x 84	6.843	7.390	8.499	
					
Meint Rein dressoir op frame	374 x 40 x 84	7.282	7.865	9.044	
					

STIJN kastmodules

ontwerp: Gjalt Pilat / Peter Tromop 2020

prijslijst 2023 in euro incl. 21% btw

geen maatwerk mogelijk

afmetingen

B x D x H

Stijn basispaneel

32 x 4 x 197

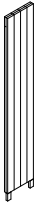

Stijn legplank
(standaard/met accent)

32 x 32 x 4



Stijn kapstok element
voor 2 panelen

64 x 10 x 4



Stijn kapstok element
voor 3 panelen

97 x 10 x 4



Stijn stopcontact (duo)

prijs per stuk



prijsvoorbeeld

onderdeel

houtsoort

prijs p/st.

aantal

subtotaal

Stijn TV-kast module

basispaneel

licht iepen

314

6

1.884

legplank

licht iepen

106

16

1.696

legplank met accent

licht iepen

106

8

848

kapstokelement

-

-

-

-

stopcontact

zwart

53

1

53

totaal

4.481

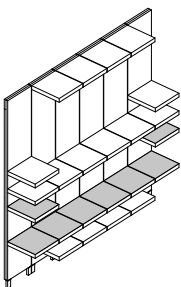

bijzonderheden / meerprijzen

- legplank met accentafwerking geen meerprijs
- kapstok element alleen mogelijk per twee panelen en in combinatie met 2 legplanken
- afwerkingsmogelijkheden volgens de massieve houtstalen zoals gepresenteerd in de actuele stalenkist
- prijzen zijn gelijk voor alle afwerkingen met zeep/olie/lak/beitslak/gekleurde lak
- ontwerptekening beschikbaar via de dealer login op www.pilat.nl/login
Kijk bij menu beeldbank

SYM wandkast

ontwerp: Gjalt Pilat/Peter Tromop 1999/2008

prijslijst 2023 in euro incl. 21% btw

afwijkende maten op aanvraag

afmetingen

B x D x H

licht iepen

eiken

walnoot

bijzonderheden / meerprijzen

Sym wandkast

159,5 x 50 x 133,5

4.281

4.623

5.317

- MDF achterwand in RAL- of

159,5 x 65 x 133,5

4.626

4.996

5.745

- Sikkenskleur naar keuze

- schuifdeuren met geïntegreerd rem- en sluit systeem

- wordt gedemonteerd geleverd

- in hoogte verstelbare legplanken:

- 42,5 cm diep (bij diepte 50 cm)

- 52,5 cm diep (bij diepte 65 cm)

- afwerkingsmogelijkheden volgens de

- massieve houtstalen zoals gepresenteerd

- in een actuele stalenkist

- prijzen zijn gelijk voor alle afwerkingen

- met zeep/olie/lak/beitslak/gekleurde lak

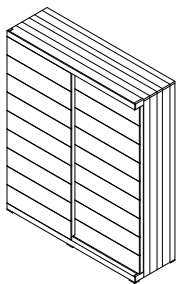
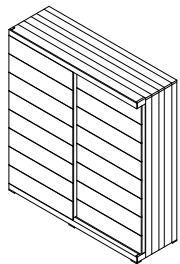
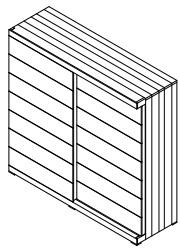
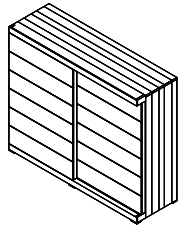

159,5 x 50 x 153,5

4.583

4.950

5.692

159,5 x 65 x 153,5

4.982

5.381

6.188

159,5 x 50 x 173,5

4.806

5.190

5.969

159,5 x 65 x 173,5

5.231

5.649

6.497

159,5 x 50 x 193,5

5.034

5.437

6.252

159,5 x 65 x 193,5

5.522

5.964

6.858

0208 SYM kast

ontwerp: Gjalt Pilat, 2002

prijslijst 2023 in euro incl. 21% btw

afwijkende maten op aanvraag

afmetingen

B x D x H

licht iepen

eiken

walnoot

bijzonderheden / meerprijzen

0208 SYM kast

80 x 47 x 100

romp massief hout

2.468

2.665

3.065

romp MDF/RAL/Sikkens kleur

1.918

2.071

2.110



80 x 47 x 140

romp massief hout

3.359

3.628

4.172

romp MDF/RAL/Sikkens kleur

2.627

2.837

2.890

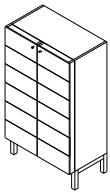

80 x 47 x 220

romp massief hout

4.511

4.872

5.603

romp MDF/RAL/Sikkens kleur

3.642

3.933

4.327

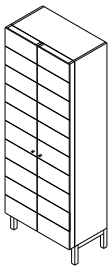

- deuren hebben bij het sluiten een remmende werking
- romp is demontabel
- kast wordt gemonteerd geleverd, tenzij anders besteld wordt
- romp is of geheel massief hout of MDF in RAL of Sikkenskleur naar keuze
- een massief houten romp krijgt een MDF achterwand in de kleur RAL 9010. Alternatieve kleuren zijn mogelijk op aanvraag. Vermeld de gewenste kleur bij uw bestelling.
- legplanken zijn niet stelbaar in hoogte
- aantal legplanken bij hoogte van :
 - 100 cm: aantal 2
 - 140 cm: aantal 3
 - 220 cm: aantal 4
- afwerkingsmogelijkheden volgens de massieve houtstalen zoals gepresenteerd in een actuele stalenkist
- prijzen zijn gelijk voor alle afwerkingen met zeep/olie/lak/beitslak/gekleurde lak

WOON ACCESSOIRES

prijslijst 2023 in euro incl. 21% btw

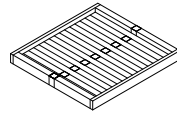

DIENBLADEN

pag. 108

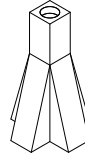

KANDELAARS

pag. 108-110

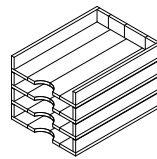

KANTOORARTIKELEN

pag. 110

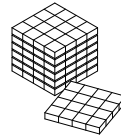

ONDERZETTERS

pag. 110

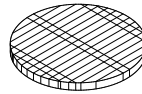

SNIJPLANKEN

pag. 111-112

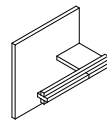

TOILETARTIKELEN

pag. 113

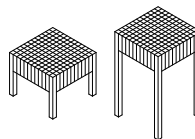

KLEIN MEUBILAIR

pag. 114

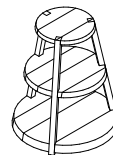

DIVERSEN

pag. 114



BOSNISCH HOUTSNIJWERK

pag. 115

WOONACCESSOIRES

prijslijst 2023 in euro incl. 21% btw

X = leverbaar in deze houtsoort

licht
iepen

eiken

walnoot

prijs

afmetingen L x B x H

DIENBLADEN

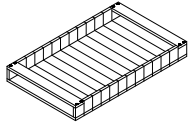

DINA
dienblad

X

X

X

80

52 X 32 X 6

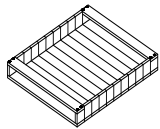

DINA
dienblad

X

X

X

80

44 X 38 X 6

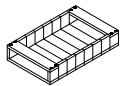

DINA
dienblad

X

X

X

55

32 X 20 X 6

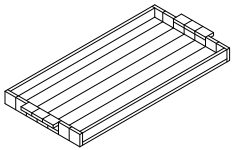

HESTER
dienblad

X

X

67

60 X 28 X 4

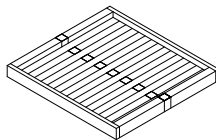

JASMIJN II
dienblad

X

X

198

60 X 60 X 6

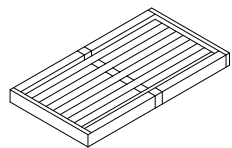

**JASMIJN
RECHTHOEK**
dienblad

X

X

198

80 X 44 X 6

KANDELAARS

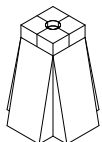

AUK 1
kandelaar

X

X

115

23 X 23 X 30

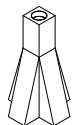

AUK 2
kandelaar

X

X





75

17 X 17 X 30

WOONACCESSOIRES

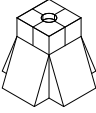
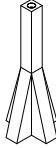
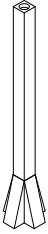
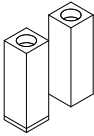
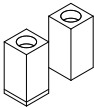
prijslijst 2023 in euro incl. 21% btw

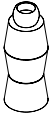
X = leverbaar in deze houtsoort

		licht iepen	eiken	walnoot	prijs	afmetingen L x B x H
	AUK 3 kandelaar	X		X	89	23 X 23 X 20
	AUK 4 kandelaar	X		X	56	15 X 15 X 40
	AUK 5 kandelaar			X	152	17 X 17 X 100
	GEERTJE 1 kandelaar			X	44 (per set van 2)	6,5 X 6,5 X 20
	GEERTJE 2 kandelaar			X	41 (per set van 2)	6,5 X 6,5 X 13
	GEERTJE 3 kandelaar			X	35 (per set van 2)	6,5 X 6,5 X 7
	HANNEKE 1 kandelaar	X		X	57	11 X 27
	HANNEKE 2 kandelaar	X		X	46	11 X 20
	HANNEKE 3 kandelaar	X		X	34	11 X 12

Hanneke 3 is ook verkrijgbaar in zwart

WOONACCESSOIRES

prijslijst 2023 in euro incl. 21% btw

X = leverbaar in deze houtsoort

licht
iepen

eiken

walnoot

prijs

afmetingen L x B x H

KANDELAARS VERVOLG

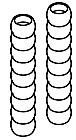

RENSKE 1
kandelaar

X

X

70
(per set van 2)

Ø6,5 x 33

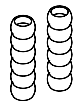

RENSKE 2
kandelaar

X

X

57
(per set van 2)

Ø6,5 x 22



RENSKE 3
kandelaar

X

X

46
(per set van 2)

Ø6,5 x 11

KANTOORARTIKELEN

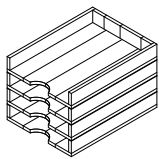

HARM WILLEM
papierhouder
set van 4

X

X

189

24 x 32 x 20,5

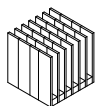

SOFIE
papierhouder

X

X

55

16 x 16 x 16

ONDERZETTERS

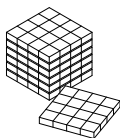

JAN JOHAN
onderzetters
6 stuks

X

X

69

16 x 16 x 14



JENTE
onderzetters

X

X

60

10 x 10 x 11



RODIN
onderzetters

X

X

75

10 x 10 x 12

WOONACCESSOIRES

prijslijst 2023 in euro incl. 21% btw

X = leverbaar in deze houtsoort

licht
iepen

eiken

walnoot

prijs

afmetingen L x B x H

SNIJPLANKEN

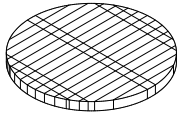

DURK LUTZEN
snijplank
ROND

X

X

42

Ø 30 x 2,5

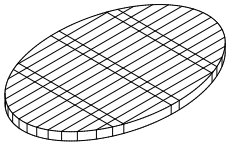

DURK LUTZEN
snijplank
OVAAL

X

X

56

45,5 x 30 x 2,5

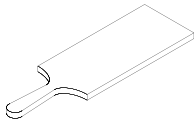

FARDAU
snijplank
KLEIN

X

24

39 x 12 x 1,2

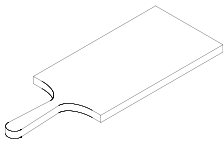

FARDAU
snijplank
MIDDEL

X

33

43 x 16 x 1,5

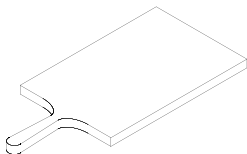

FARDAU
snijplank
GROOT

X

45

51 x 24 x 2

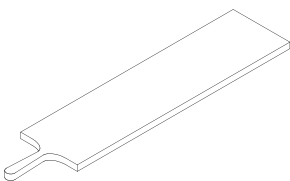

FARDAU
snijplank
LANG

X

80

90 x 20 x 2

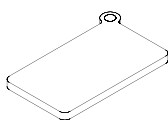

HEDDE II
snijplank

X

X

66

42,5 x 25,5 x 3,2

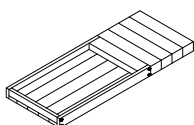

NEELTJE
snijplank

X

X

65

50 x 20 x 3

WOONACCESSOIRES

prijslijst 2023 in euro incl. 21% btw

X = leverbaar in deze houtsoort

licht
iepen

eiken

walnoot

prijs

afmetingen L x B x H

SNIJPLANKEN VERVOLG

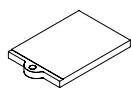

TON 1
snijplank

X

28

22 x 16 x 2

De gehele TON serie is naast eiken ook verkrijgbaar als eiken met een zwart accent

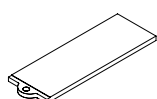

TON 2
snijplank

X

31

34 x 12 x 1

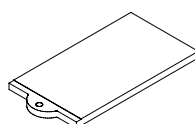

TON 3
snijplank

X

47

39 x 21 x 1,5

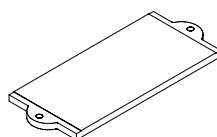

TON 4
snijplank

X

70

45 x 21 x 2

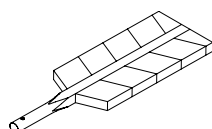

WYBE 1
snijplank

X

95

60 x 20 x 3

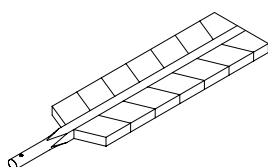

WYBE 2
snijplank

X

106

80 x 20 x 3

WOONACCESSOIRES

prijslijst 2023 in euro incl. 21% btw

X = leverbaar in deze houtsoort

	licht iepen	eiken	walnoot	prijs	afmetingen L x B x H
--	-------------	-------	---------	-------	----------------------

TOILETARTIKELEN

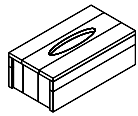

MARGIT
tissuehouder

X

X

75

26,5 x 14 x 8

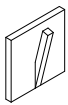

NIQUE
haakje
2 stuks

X

X

X

25

14,5 x 14,5 x 6

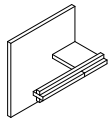

WIM
wc-rol houder

X

X

45

20 x 11 x 20

WOONACCESSOIRES

prijslijst 2023 in euro incl. 21% btw

X = leverbaar in deze houtsoort

	licht iepen	eiken	walnoot	prijs	afmetingen L x B x H
--	-------------	-------	---------	-------	----------------------

KLEIN MEUBILAIR



ANNIE LAAG
bijzettafeltje

X

296

24 x 24 x 20

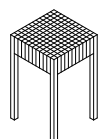

ANNIE HOOG
bijzettafeltje

X

296

24 x 24 x 40

DIVERSEN

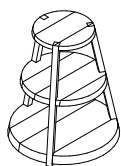

ANNEKE
etagère

X

X

154

Ø 36 x 45

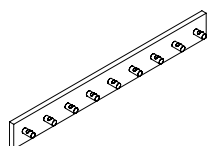

ANNELIES
kapstok

X

X

X

124

90 x 7 x 10

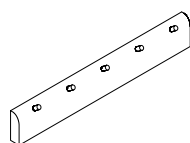

POLLY
kapstok, 5 haakjes

X

X

99

80 x 12 x 40

kapstok, 6 haakjes

X

X

111

96 x 12 x 40

kapstok, 7 haakjes

X

X

123

112 x 12 x 40

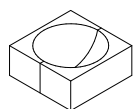

SARAH
schaal/bakje

X

42

14,5 x 14,5 x 6

WOONACCESSOIRES

prijslijst 2023 in euro incl. 21% btw

X = leverbaar in deze houtsoort

zwart

prijs

afmetingen L x B x H

BOSNISCH HOUTSNIJWERK

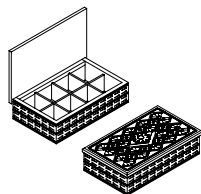

MAAIKE
theedoos

X

46

24 x 14 x 8

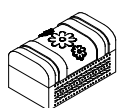

MAAIKE
doosje
KLEIN

X

36

18 x 10 x 10

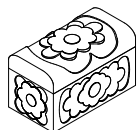

MAAIKE
doos
GROOT

X

66

22 x 12,2 x 13

VOORWAARDEN WOONACCESSOIRES

Veranderingen in prijzen en modellen worden gecommuniceerd via de nieuwsbrief die per mail wordt verzonden.

Alle accessoires worden standaard afgewerkt met wit gepigmenteerde olie.

Bij afname van minimaal 12 stuks is de afwerking vrij te bepalen.

Bestellingen dienen altijd via de mail (pilat@pilat.nl) gedaan te worden.

De accessoires worden vanuit Twijzel uit voorraad geleverd. Mocht iets niet op voorraad zijn dan zullen we dit in overleg naleveren of annuleren.

Voor iedere zending worden verzendkosten in rekening gebracht. De verzendkosten bedragen 7,25 euro tot 10 kg en 13,50 euro tot 30 kg.

Waarschuwing!

Het product niet reinigen in de vaatwasser.

Het product niet in water onderdompelen, maar reinigen met een vochtige doek.

De informatie en prijzen in deze prijslijst zijn met grote zorgvuldigheid samengesteld. Ondanks deze zorgvuldigheid kan het voorkomen dat u druk- en typefouten aantreft. Voor dergelijke fouten aanvaarden wij geen aansprakelijkheid. Alle informatie in deze prijslijst is dan ook onder voorbehoud van druk- en typefouten.

PILAT & PILAT

SHOWROOM NL

PILAT&PILAT

Tsjerkebuorren 40

9286 GC Twijzel

+31(0)511 543 981

pilat@pilat.nl

WWW.PILAT.NL